

DIGEST

製品ダイジェストカタログ

IT化を支える通信機器、情報システムの
開発、テスト、メンテナンスを
フルサポートするコンパクト計測器



マルチプロトコルアナライザ
MULTI PROTOCOL ANALYZER
LE-8500X

タッチパネル・カラー液晶

Gbit LAN計測

長時間記録

パソコンからLAN経由でデジタル
接点・アナログ信号を監視・制御

LAN接続型 IOユニット

LANIO® シリーズ

小規模制御に最適

高耐圧の絶縁入出力

制御用ライブラリ提供

無線/有線のラインナップ



通信モジュールの評価、機器のIoT化に
モバイル回線用、LAN変換用をラインナップ

組み込み評価ボード

EBシリーズ

既存設備に通信機能増設

組み込みに最適な小型基板

LTEモデルはアンテナ付属



互換性のないインターフェース間を
簡単、ローコストで確実に接続

インターフェースコンバータ

SIシリーズ

小型で低消費電力

広い動作温度範囲

F A 用途に最適



株式会社 ラインアイ
LINEEYE CO., LTD.

セレクションガイド

通信計測器 プロトコルアナライザー LEシリーズ

インターフェース	プロトコル	スタンドアロンタイプ (画面・キーボード付き)			PC接続タイプ・データロガー		
		ハイエンド ←	→ ロープライス		ハイエンド ←	→ ロープライス	
USB	USB2.0/1.1 HIGH/FULL/LOW Speed				LE-650H2-A >> 19P	LE-650H2 >> 19P	
LAN 10BASE-T/ 100BASE-TX	Ethernet		LE-8500X LE-8500XR >> 5P		ProfiShark 1G/ 1G+ >> 20P	LE-590TX >> 21P	
LAN 1000BASE-T	Ethernet	LE-8600X LE-8600XR >> 4P	LE-8500X LE-8500XR >> 5P		IOTA 1G >> 21P	ProfiShark 1G/ 1G+ >> 20P	
LAN 10GBASE- SR/LR/ER	Ethernet	LE-8600X LE-8600XR >> 4P			IOTA 10G >> 21P	ProfiShark 10G/ 10G+ >> 20P	
TTL	調歩同期通信 (UART)	LE-8500X-RT LE-8500XR-RT >> 6P	LE-3500XR >> 8P	LE-2500XR >> 8P	LE-120SA >> 10P	OP-5ML >> 11P	
	I ² C	LE-8500X-RT LE-8500XR-RT >> 6P	LE-3500XR >> 8P	LE-2500XR >> 8P			
	SPI	LE-8500X-RT LE-8500XR-RT >> 6P	LE-3500XR >> 8P	LE-2500XR >> 8P			
RS-232C/ RS-422/ RS-485	調歩同期通信	LE-8500X-RT LE-8500XR-RT >> 6P	LE-3500XR >> 8P	LE-2500XR >> 8P	LE-110SA LE-120SA >> 10P	LE-200PR >> 11P	LE-150PR >> 11P
	同期通信 BSC/HDLCなど	LE-8500X-RT LE-8500XR-RT >> 6P	LE-3500XR >> 8P	LE-2500XR >> 8P		LE-200PR >> 11P	
	Modbus ASCII/RTU	LE-8500X-RT LE-8500XR-RT >> 6P	LE-3500XR >> 8P				
	PROFIBUS (PROFIBUS DP)	LE-8500X-RT LE-8500XR-RT >> 6P					
	CC-Link	LE-8500X-RT LE-8500XR-RT >> 6P	LE-3500XR >> 8P <small>拡張ファームウェアが必要</small>				
CAN	CAN2.0B DeviceNet CAN FD(一部機種)		OP-SB7XC/OP-SB7XL >> 9P	LE-170SA >> 10P	LE-270GR/ LE-270AR >> 18P	LE-270A >> 18P	
	LIN		OP-SB7XL >> 9P	LE-170SA >> 10P	LE-270GR/ LE-270AR >> 18P	LE-270A >> 18P	
カレントループ	調歩同期通信		OP-SB1C >> 9P				

■ LE-3500XR/LE-2500XRおよび専用オプション

■ LE-200PR/LE-150PRおよび専用オプション

アナログ計測器 コンパクトロガー/DCシグナルソース

機能	対応機種	掲載
アナログ入力	電圧、電流、温度を測定 LE-910R、LE-918R	p.27
アナログ出力	電圧、電流を出力 LE-930R、LE-940R	p.27

インターフェースコンバータ／ゲートウェイ SIシリーズ

機能	インターフェース	対応機種	掲載
LAN ⇄ シリアル	LAN ⇄ TTL	EB-XP011 (組込み評価ボード)	p.29
	LAN ⇄ RS-232C	SI-60F、SI-60FP (PoE)、SI-60、SI-60P (PoE)	p.30
		EB-XP061 (組込み評価ボード)	p.29
		LA-232R-P (接点入出力付)	p.28
	LAN ⇄ RS-422/485	SI-65A(-L)、SI-65i、SI-65i-RJ、SI-65、SI-65FA(-L)	p.31
		EB-XP061 (組込み評価ボード)	p.29
LA-485R-P (接点入出力付)、LA-485T (接点入出力付)		p.28	
無線LAN ⇄ シリアル	無線LAN ⇄ RS-232C	SI-60FWi	p.30
	無線LAN ⇄ RS-422/485	SI-65Wi	p.31
Modbus TCP ⇄ Modbus RTU/ASCII	LAN ⇄ RS-422/485	SI-485MB、SI-485MB2(-L)	p.32
USB ⇄ シリアル	USB ⇄ RS-232C	SI-55USB (Dsub9pin)	p.35
		LE-US232B (ケーブルタイプ)、LE-US232BS (ケーブルタイプ)	p.35
		SI-UR-DB2518 (ケーブルタイプ)、SI-UR-WE0018 (ケーブルタイプ)	p.35
		USB-4COM (4ポート)、USB-8COM (8ポート)	p.35
	USB ⇄ RS-422	SI-20US	p.34
	USB ⇄ RS-422/485	SI-35USB-2、SI-35USB-L、SI-35USB-RJ、SI-35USB	p.34
シリアル ⇄ シリアル	RS-232C ⇄ RS-422	SI-20、SI-20FA	p.32,33
	RS-232C ⇄ RS-485	SI-30	p.33
	RS-232C ⇄ RS-422/485	SI-35i、SI-35i-RJ、SI-35、SI-30FA	p.32,33
シリアル ⇄ パラレル シリアル ⇄ パラレル、SDカードデータロガー	RS-232C ⇄ パラレル	SI-40	p.33
	RS-232C ⇄ パラレル	SI-40SD	p.36
パラレル取り込み	USB経由	SI-40US	p.36
	LAN経由	SI-40LA2	p.36
シリアル ⇄ カレントループ	RS-232C ⇄ カレントループ	SI-10 (受動型)、SI-10FA (能動型 / 受動型選択可能)	p.32,33

組込み評価ボード EBシリーズ

機能	インターフェース	対応機種	掲載
モバイルネットワーク接続	LTE ⇄ UART/USB	EB-RC7630、EB-SL01L	p.29
	LTE-M ⇄ UART/USB	EB-SL78M1	p.29
LAN ⇄ シリアル	LAN ⇄ TTL	EB-XP011	p.29
	LAN ⇄ RS-232C/422/485	EB-XP061	p.29

LAN接続型デジタル・アナログIOユニット LANIOシリーズ

機能	入出力点数	有線対応モデル	掲載	無線対応モデル	掲載	
出力／入力	リレー接点出力／絶縁入力	出力3点、入力2点	LA-3R2P	p.22	LA-3R2P-W	p.24
		出力3点、入力3点	LA-3R3P-P	p.22	LA-3R3P-PW	p.24
	リレー接点出力／ドライ接点入力	出力2点、入力3点	LA-2R3P-P(G)	p.23	LA-2R3P-PW	p.24
		出力2点、入力2点	LA-232R-P、LA-485R-P	p.28		
	オープンコレクタ出力／絶縁入力	出力5点、入力2点	LA-5T2S	p.22	LA-5T2S-W	p.24
	オープンコレクタ出力／ドライ接点入力	出力4点、入力4点	LA-4T4S-P	p.23		
		出力5点、入力2点	LA-5T2S-P	p.22	LA-5T2S-PW	p.24
アナログ入力／リレー接点出力	出力2点、入力3点	LA-2R3A(V2)	p.26			
	アナログ出力／ドライ接点入力	出力2点、入力3点	LA-2A3P-P	p.26		
		出力3点、入力2点	LA-3A2P-P	p.26		
入力のみ	ドライ接点入力	入力5点	LA-5P-P	p.22	LA-5P-PW	p.24
		入力7点、入力8点	LA-7P-P、LA-8P-P	p.22/23	LA-7P-PW	p.24
出力のみ	絶縁AC/DC入力	入力7点	LA-7P-A	p.22	LA-7P-AW	p.24
	リレー接点出力	出力5点、出力8点	LA-5R、LA-8R	p.22/23	LA-5R-W	p.24
オープンコレクタ出力		出力8点	LA-8T	p.23		
PCレスLAN経由 接点延長	(片方向)	各モデル参照	LA-5P-P + LA-5R / LA-5T2S / LA-5T2S-P	p.22	← 同等モデル	p.24
			LA-8P-P + LA-8R / LA-8T	p.23		
	(双方向)	各モデル参照	LA-3R3P-P + LA-3R3P-P	p.22	← 同等モデル	p.24
		LA-4T4S-P + LA-4T4S-P	p.23			
(アナログ対応)	各モデル参照	LA-2R3A(V2) + LA-2A3P-P / LA-3A2P-P	p.26			
PCレスLAN経由 接点延長 + シリアル通信のLAN延長	各モデル参照	LA-232R-P、LA-485R-P	p.28			

マルチプロトコルアナライザ

Multi Protocol Analyzer

10GBase

1000Base

LE-8600X / LE-8600XR

XRはWi-Fi対応

10Gbit LANのキャプチャ、テストパケット出力ができるフラッグシップモデル



● 10GBASE-SR/LR/ER等SFP+モジュール対応の2つの計測ポート

計測ポートには10GBASE/1000BASEのSFP/SFP+モジュールを装着でき、シングルモードやマルチモードの光ファイバーのネットワークテストも可能です。モニターしたパケットデータは本体画面にリアルタイムで表示されます。



SFPモジュール接続ポート 外部入力用端子 GPSアンテナ用コネクタ PPS信号用コネクタ



[10GBASE-LR SFP+モジュール]



[10GBASE-T SFP+モジュール]

● タッチパネル付き7インチカラー液晶搭載の新設計軽量筐体

● Wiresharkで解析可能なpcapngファイル保存

● LAN、USB、またはWi-Fi (LE-8600XRのみ) 接続でPCリンク

計測インターフェース SFP/SFP+ 2ポート

計測テスト機能 パケットモニター、SFP情報表示、統計解析、パケットジェネレート、Ping

キャプチャメモリー 1Gバイト

内蔵ストレージ 500Gバイト

ディスプレイ 7インチ、静電容量式タッチパネル付き

寸法・質量 234(W) x 186(D) x 44(H)mm, 約990g

付属品 LANケーブル、USBケーブル(標準A - Type-C)、外部信号入出力ケーブル(LE-4TG)、ACアダプタ(6A-181WPO9)、キャリングバッグ(LEB-01)、ユーティリティCD、クイックスタートガイド、保証書

● GNSS(PPS)信号による時刻同期が可能なタイムスタンプ

キャプチャしたパケットには本体で最小分解能8nsのタイムスタンプが記録されます。タイムスタンプは衛星からのGNSS信号や、外部機器からのPPS信号と同期をとることができ、2地点において2台のアナライザで計測したデータを、タイムスタンプを基に比較検証するような使い方も対応できます。

● 大容量内蔵SSDに通信ログを長時間自動記録

計測したデータは内蔵の500GバイトSSDに自動保存できるほか、本体にUSB接続した外付けのストレージに保存することも可能です。



[計測基板上にSSDを搭載]

● ネットワークを見える化する統計解析機能

時間帯毎の通信トラフィックの傾向を確認できる統計解析機能も用意されています。

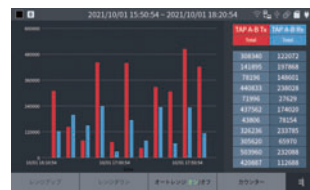

[統計解析グラフ表示]

● ネットワーク負荷テスト用のテストパケットを出力可能

テストデータは16個の送信データテーブルに設定でき、各テーブルにIFG(送信フレームギャップ)を指定して転送レートを調整しながら、ネットワークの通信負荷が重い状況を再現するようなテストが可能です。

Port A	Data table 0	Pos: 0	Remain: 31946 Bytes
0000	00 00 00 00 00 00 00 00 00 00 00 00 00 00 00 00		
0010	00 00 00 00 00 00 00 00 00 00 00 00 00 00 00 00		
0020	00 00 00 00 00 00 00 00 00 00 00 00 00 00 00 00		
0030	00 00 00 00 00 00 00 00 00 00 00 00 00 00 00 00		
0040	00 00 00 00 00 00 00 00 00 00 00 00 00 00 00 00		
0050	00 00 00 00 00 00 00 00 00 00 00 00 00 00 00 00		
0060	00 00 00 00 00 00 00 00 00 00 00 00 00 00 00 00		
0070	00 00 00 00 00 00 00 00 00 00 00 00 00 00 00 00		
0080	00 00 00 00 00 00 00 00 00 00 00 00 00 00 00 00		
0090	00 00 00 00 00 00 00 00 00 00 00 00 00 00 00 00		
0100	00 00 00 00 00 00 00 00 00 00 00 00 00 00 00 00		

[テーブル編集]

■ SFP/SFP+モジュールオプション

型番	商品名
LE-1G-BT-45	1000BASE-T SFPモジュール
LE-1G-SX-85	1000BASE-SX SFPモジュール
LE-1G-LX-31	1000BASE-LX/LH SFPモジュール
LE-10G-BT-45	10GBASE-T SFP+モジュール
LE-10G-SR-85	10GBASE-SR SFP+モジュール
LE-10G-LR-31	10GBASE-LR SFP+モジュール

マルチプロトコルアナライザー 1000Base-T 100Base-TX 10Base-T

Multi Protocol Analyzer

LE-8500X / LE-8500XR

XRIはWi-Fi対応

Gbit LAN(2ch)とPoE++同時計測に対応



● 4つのLANポートで1Gbit Ethernetを2チャンネル同時測定

1GbE計測が可能な4つの計測用LANポートを装備し、ポートA-B間およびポートC-D間に分岐接続されたLANケーブル上を流れるイーサネットパケットを2チャンネル同時測定可能です。ポートA-B間は、イーサネットパケットとPoE電力の同時計測に対応しているため、最大で1GbE 2chのパケットとPoE 1chを同時に計測、記録できます。

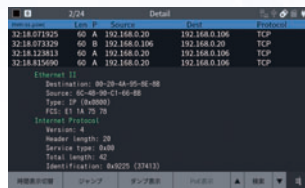

[LANパケット計測データ表示画面]



LAN計測ポート 外部入出力用端子 GPSアンテナ用コネクタ PPS信号用コネクタ

- GNSS(PPS)信号による時刻同期が可能なタイムスタンプ
- 統計解析、遅延時間測定機能を搭載
- Wiresharkで解析可能なpcapngファイル保存
- LAN、USB、またはWi-Fi(LE-8500XRのみ)接続でPCリンク

計測インターフェース	RJ-45コネクタ ポートA,B,C,D(A-B間はフェールセーフタップ仕様)
計測テスト機能	パケットモニター、PoE測定、統計解析、遅延時間測定、パケットジェネレート、Ping
キャプチャメモリー	1Gバイト
ディスプレイ	7インチ、静電容量式タッチパネル付き
寸法・質量	234(W) x 186(D) x 44(H)mm, 約990g
付属品	LANケーブル2本, USBケーブル(標準A - Type-C), 外部信号入出力ケーブル(LE-4TG), ACアダプタ(6A-181WP09), キャリングバッグ(LEB-01), ユーティリティCD, クイックスタートガイド, 保証書

● 2チャンネル同時にワイヤーレートでテストパケットを出力

パケットジェネレーション機能を選択すると、ポートCまたはDまたは両ポート同時に任意のテストデータのイーサネットパケットを出力できます。テストデータは16個の送信データテーブルに設定でき、各テーブルにIFG(送信フレームギャップ)を指定して転送レートを調整可能です。

● PoE/ PoE+/ PoE++合否判定と長時間記録、CSV保存

PoE計測機能を装備し、PSE給電機器とPD受電機器間の消費電力、電圧、電流を4.5時間以上記録できます。給電タイプや上下限電圧等のリアルタイムの適正判定、グラフ表示、ダンプ表示が可能です。またPoE 測定データは、CSVファイルにエクスポートして直接外部ストレージにも保存が可能です。

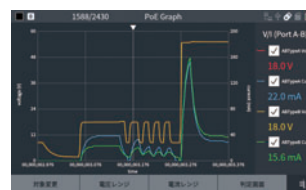

[PoE計測値 グラフ表示]

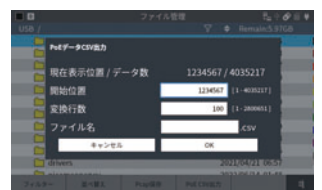

[PoEデータCSV出力 設定画面]

● USB3.0経由で大容量外部ストレージに通信ログを自動記録

計測データをキャプチャメモリーに記録しながら、USBメモリーやSSD等の外部ストレージにも指定サイズの通信ログファイルとして長時間連続して自動保存できます。通信ログファイルは指定サイズの複数のファイルに分割して保存できるので、ファイルのタイムスタンプから障害発生前後の通信ログを絞り込むことができます。



[外部ストレージ接続]

電池駆動ポータブル通信アナライザー

マルチプロトコルアナライザー

Multi Protocol Analyzer

LE-8500X-RT / LE-8500XR-RT

RS-232C

RS-422

RS-485

RS-530

TTL

XRはWi-Fi対応

産業機械から組み込み基板まで、あらゆるシリアル通信に対応



LANポート
(PCリンク用)

USB3.0
デバイスポート

USB3.0
ホストポート

SDカード
スロット



最大20Mbpsの高速シリアル通信に標準対応

柔軟で豊富な機能が利用できる標準モードと、最大20Mbpsの高速通信でもデータロスなく、計測可能な高速モードを標準装備。インターフェースはRS-232C、RS-530、RS-422/RS-485、TTLに1台で対応し、ケーブルの追加で、レガシーインターフェースのV.35やX.20/21、RS-449の計測もできます。

【PROFIBUS(翻訳)表示】

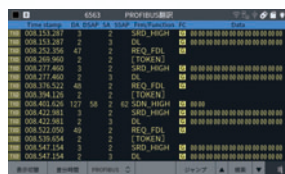

ロジアナ機能で取得したタイミング波形データを再現出力

最高100MHzサンプリングでデジタル波形表示ができ、測定した波形データを画面で編集して再現出力できるPULSGEN波形出力モードにより、波形観察だけでなくタイミングマージンの確認テストなどにも利用できます。

【ロジアナ表示】



柔軟な通信テストが可能なプログラムシミュレーション機能

任意のテストデータをワンタッチで送信できるMANUALモードから、プログラムを作成して条件分岐を伴う通信テストが可能なPROGRAMモードまで6つのモードが用意されています。

【プログラム作成例】



GNSS(PPS)信号による時刻同期が可能なタイムスタンプ

GNSS(PPS)時刻同期機能を利用すれば、秒単位で時間補正された正確なタイムスタンプをモニターデータに付加できるので、2台のアナライザーで稀に通信障害が発生する場合でも、計測ログのタイムスタンプを基にデータを比較検証するような使い方ができます。

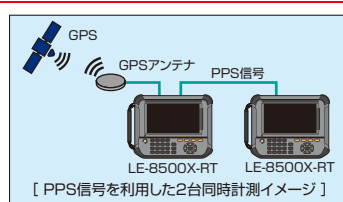

通信データ解析					
マルチプロトコル	拡張I/F 1種類	SDカード32G USBメモリー	タイムスタンプ 最小1μ秒	オートセーブ MAX停止可	データ検索
オートRUN/STOP	モニター条件 自動設定	ディレイタイム 測定	信号電圧測定	統計解析	2分割表示
トリガー 8組	タイマー 4個	カウンタ 4個	ロジアナ 最大100MHz	GPS時刻同期	

シミュレーション					
MANUAL モード	FLOW モード	ECHO モード	POLLING モード	BUFFER モード	PROGRAM モード
デジタル波形 出力機能					

ビットエラーレートテスト	
最大速度 4.3Mbps	テストパターン 14種類

外部入出力		
PCリンク USBスーパースPEED	PCリンク Wi-Fi*	ファイル管理 PC互換形式

*日本、アメリカ、カナダ、EU以外では使用不可

PCリンクソフト
LE-PC800X(ライト)※

標準付属

※製品版の詳細は12P

計測インターフェース	RS-232C、RS-530、RS-422/485、TTL
対応プロトコル	調歩同期、非同歩同期PPP、キャラクタ同期 SYNC/BSC、ビット同期 HDLC/SDLC/X.25、CC-LINK、Modbus、PROFIBUS、I ² C、SPI、BURST
計測速度	全二重時 50bps~10Mbps 半二重時 50bps~20Mbps(※1)
計測テスト機能	モニター、シミュレーション、BERT、ロジアナ機能、統計解析、信号電圧測定、ディレイタイム測定
キャパシタメモリー	1Gバイト
ディスプレイ	7インチ、静電容量式タッチパネル付き
電池駆動	連続4時間
寸法・質量	234(W) x 186(D) x 44(H)mm, 約990g
付属品	DSUB25ピン用モニターケーブル、DSUB9ピン分岐ケーブル、DSUB25-9変換アダプタ、5線TTLプローブ、USBケーブル、ACアダプタ、キャリングバッグ、ユーティリティCD(ライト版PCリンクソフト入り)、クイックスタートガイド、保証書

※1: 通常モードでは12Mbpsまで。選択したインターフェースやプロトコルにより制限されます。実効転送レートが5Mbps以上の回線を測定する時は、高速モードに切り替えることで対応可能。

Gbit LAN通信拡張セット

SB-GE2

標準価格 ¥220,000(税込)

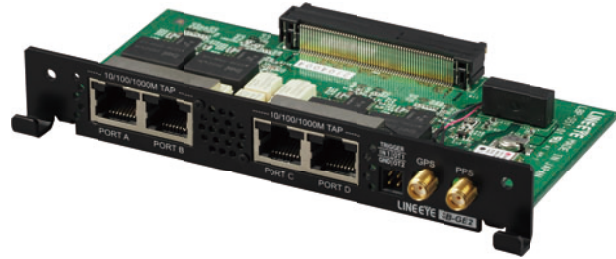

10BASE-Tから1000BASE-Tまでのイーサネットの通信データ2回線分とPoE(Power over Ethernet)の給電状況を同時に計測テストするための拡張計測ユニットです。適合機種にセットすることで、LE-8500X(R)と同等機能のPoE対応のLANアナライザとして利用できます。

- イーサネットパケット2回線とPoE電力を同時測定
- 2チャンネル同時にワイヤーレートでテストパケットを出力
- PoE/ PoE+/ PoE++対応の合否判定と長時間電力記録
- Wiresharkで解析可能なpcapngファイル保存

1000Base-T 100Base-TX 10Base-T

4つのLANポートで1Gbit Ethernetを2チャンネル同時測定



LAN計測ポート 外部入出力用端子 GPSアンテナ用コネクタ PPS信号用コネクタ

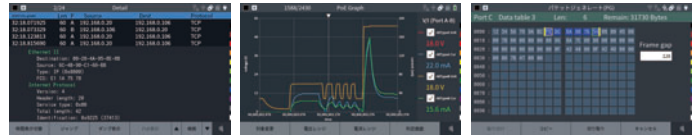

[LAN/パケット計測データ表示画面] [PoE計測値 グラフ表示] [PGデータ編集]

適合製品	LE-8600X / LE-8600XR / LE-8500X-RT / LE-8500XR-RT
計測インターフェース	RJ-45コネクタ ポートA,B,C,D(A-B間はフェールセーフタップ仕様)
計測テスト機能	パケットモニター、PoE測定、統計解析、遅延時間測定、パケットジェネレート、Ping
その他の機能	LE-8500X / LE-8500XR 相当の全機能
付属品	インターフェースサブ基板 1個、LANケーブル 2本、外部信号入出力ケーブル 1本、クイックスタートガイド、保証書

RS-232C/530/422/485/TTL通信拡張セット

SB-R2TS1

標準価格 ¥121,000(税込)

RS-232C RS-530 RS-422 RS-485 TTL

産業機械から組込み基板まで、あらゆるシリアル通信に対応



RS-232C、RS-530、RS-422/485、およびTTLインターフェースの通信を計測、テストするための拡張計測ユニットです。適合機種にセットすることで、LE-8500X(R)-RTと同等機能のマルチプロトコルアナライザとして利用できます。

- RS-232C、RS-530、RS-422/RS-485、TTLに1台で対応可能
- レガシーインターフェースV.35やX.20/21、RS-449を計測可能
- 柔軟な通信テストが可能なプログラムシミュレーション機能
- 伝送品質解析に役立つビットエラーレートテスト機能
- ロジアナ機能で取得したタイミング波形データを再現出力



RS-232C/RS-530 計測ポート TTL計測ポート/外部トリガー端子 RS-422/485 計測ポート GPSアンテナ用コネクタ

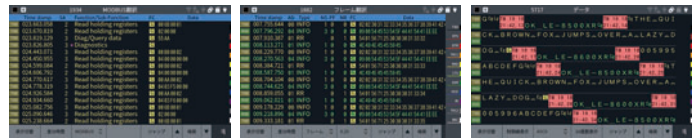

[Modbus 翻訳表示] [X.25 フレーム表示] [ASYNC 生データ表示]

適合製品	LE-8600X / LE-8600XR / LE-8500X / LE-8500XR
計測インターフェース	RS-232C、RS-530、RS-422/485、TTL
対応プロトコル	調歩同期、非同期PPP、キャラクタ同期 SYNC/BSC、ビット同期 HDLC/SDLC/X.25、CC-LINK、Modbus、PROFIBUS、I ² C、SPI、BURST
計測テスト機能	モニター、シミュレーション、BERT、ロジアナ、統計解析、信号電圧測定、ディレイタイム測定
その他の機能	LE-8500X-RT / LE-8500XR-RT 相当の全機能
付属品	インターフェースサブ基板 1個、DSUB25ピン用モニターケーブル 1本、DSUB9ピン用モニターケーブル 1本、DSUB25-9変換アダプタ 1個、5線TTLフロープ 1本、クイックスタートガイド、保証書

LE-8600 / LE-8500 シリーズ用 その他オプション

型番	商品名	対応機種	掲載
LE-25Y15	X.21モニターケーブル	LE-8500X(R)-RT	>>> 詳細 P13
LE-25Y37	RS-449モニターケーブル	LE-8500X(R)-RT	>>> 詳細 P13
LE-25M34	V.35モニターケーブル	LE-8500X(R)-RT	>>> 詳細 P13
LE-25S530	V.35モニターケーブル	LE-8500X(R)-RT	>>> 詳細 P13
EB-SL-AA170	GPSアクティブアンテナ	LE-8600X(R)、LE-8500X(R)、LE-8500X(R)-RT	>>> 詳細 P18
LE-SMA-MM-2	PPS同期用 同軸ケーブル	LE-8600X(R)、LE-8500X(R)	>>> 詳細 P13
LE-SMA-LS-2	PPS同期用 同軸ケーブル	LE-8600X(R)、LE-8500X(R)、LE-8500X(R)-RT	>>> 詳細 P13
LE-PPS-2	PPS信号入出力ケーブル	LE-8500X(R)-RT	>>> 詳細 P13

マルチプロトコルアナライザー Multi Protocol Analyzer **LE-3500XR**

標準価格 ¥286,000(税込)



TTLポート標準装備

Wi-Fi対応※ **タッチパネル付きカラー液晶**

※日本、アメリカ、カナダ、EU以外では使用不可。



標準
対応

RS-232C **RS-422** **RS-485** **TTL**
Async **Sync** **BSC** **SDLC** **HDLC**
X.25 **PPP** **I²C** **SPI** **Modbus**

オプション
対応

CAN **CAN FD** **LIN** **CXPI**
カレントループ **CC-link**

統計解析機能やプログラムシミュレーション機能を装備

- オプションなしでTTL、I2C、SPIの計測が可能
- 通信解析機能をフル装備しながら小型軽量化
- 時間帯毎の傾向解析に便利な統計解析機能
- 6モードのシミュレーション機能
- オートセーブ機能で通信ログを長時間連続記録



【通信プロトコル設定画面】



【統計解析グラフ表示】

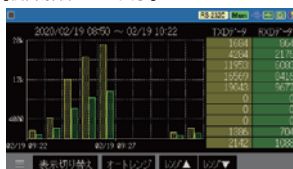

計測速度	全二重時	50bps ~ 2.048Mbps
	半二重時	50bps ~ 3.150Mbps(*1)
メモリー	100Mバイト	
ディスプレイ	4.3インチカラー液晶 + 静電容量タッチパネル	
電池駆動	連続7時間	
外形寸法	190(W)×153(D)×38(H)mm	
質量	約550g	

※1:オプションファームウェアの追加で、さらに高速化が可能です。>>>詳細9P

付属品: DSUB25ピン用モニターケーブル, DSUB9ピン用モニターケーブル, DSUB25-9変換アダプタ, 5線TTLプローブケーブル, マイクロUSBケーブル, USB充電器, キャリングバッグ, ユーティリティCD(ライト版PCリンクソフト入り), クイックスタートガイド, 保証書

通信データ解析				
マルチプロトコル	拡張I/F 5種類	SDカード/USBメモリー 32G/バイト	タイムスタンプ 最小10m秒	オートセーブ
オートRUN/STOP	モニター条件 自動設定	デレタータイム 測定	信号電圧測定	統計解析
トリガー	4組	タイマー	2個	カウンタ
			2個	ロジアナ 最大20MHz
				GPS時刻同期

シミュレーション					
MANUAL モード	FLOW モード	ECHO モード	POLLING モード	BUFFER モード	PROGRAM モード
ビットエラーレイトテスト			外部入出力		
最大速度 2.048Mbps	テストパターン 11種類	PCリンク Wi-Fi*	PCリンク USBハイスピード	ファイル管理 PC互換形式	

※日本、アメリカ、カナダ、EU以外では使用不可。

マルチプロトコルアナライザー Multi Protocol Analyzer **LE-2500XR**

標準価格 ¥198,000(税込)



TTLポート標準装備

Wi-Fi対応※ **タッチパネル付きカラー液晶**

※日本、アメリカ、カナダ、EU以外では使用不可。



標準
対応

RS-232C **RS-422** **RS-485** **TTL**
Async **Sync** **BSC** **SDLC** **HDLC**
X.25 **PPP** **I²C** **SPI**

オプション
対応

CAN **CAN FD** **LIN** **CXPI**
カレントループ

拡張性も備えたハイコストパフォーマンスモデル

- 計測性能に妥協のないA5サイズ小型設計
- マルチプロトコル、マルチインターフェース対応
- トリガー機能でエラーや特定データを確実に計測
- 簡易版PCリンクソフトで計測データを有効活用*
- ロジアナ解析と信号電圧測定をサポート

*測定時間制限、同時テキスト変換ファイル数の制限あり

【トリガー動作設定画面】

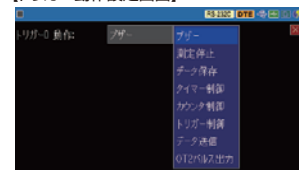

【タイムスタンプ/アイドルタイム表示例】



【ロジアナ測定の表示例】

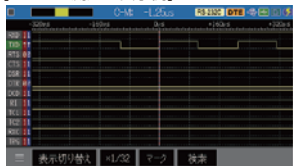

計測速度	全二重時	50bps ~ 1.000Mbps
	半二重時	50bps ~ 1.544Mbps
メモリー	100Mバイト	
ディスプレイ	4.3インチカラー液晶 + 静電容量タッチパネル	
電池駆動	連続7時間	
外形寸法	190(W)×153(D)×38(H) mm	
質量	約550g	

付属品: DSUB25ピン用モニターケーブル, DSUB9ピン用モニターケーブル, DSUB25-9変換アダプタ, 5線TTLプローブケーブル, マイクロUSBケーブル, USB充電器, キャリングバッグ, ユーティリティCD(ライト版PCリンクソフト入り), クイックスタートガイド, 保証書

通信データ解析				
マルチプロトコル	拡張I/F 5種類	SDカード/USBメモリー 32G/バイト	タイムスタンプ 最小10m秒	オートセーブ
オートRUN/STOP	モニター条件 自動設定	デレタータイム 測定	信号電圧測定	統計解析
トリガー	4組	タイマー	2個	カウンタ
			2個	ロジアナ 最大20MHz
				GPS時刻同期

シミュレーション					
MANUAL モード	FLOW モード	ECHO モード	POLLING モード	BUFFER モード	PROGRAM モード
ビットエラーレイトテスト			外部入出力		
最大速度 1.000Mbps	テストパターン 11種類	PCリンク Wi-Fi*	PCリンク USBハイスピード	ファイル管理 PC互換形式	

※日本、アメリカ、カナダ、EU以外では使用不可。

LE-3500XR/LE-2500XR/LE-1500R 用オプション

用途を広げる豊富な計測オプション をラインナップ

CAN FD/CAN/CXPI 通信用拡張セット

OP-SB7XC

標準価格 ¥88,000(税込)
対象機種:LE-3500XR/LE-2500XR

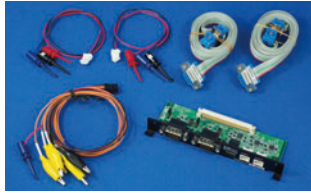

[CAN FD/CXPIモニター表示例]

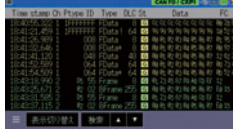

CAN通信プロトコルを拡張して高速化を実現したCAN FDや、次世代の車載LAN規格CXPIの計測・テストに対応した拡張ボードです。リアルタイム表示可能なモニター機能やシミュレーション機能を装備し、IDフィルタ機能やトリガー機能などで効率的な開発・評価をサポートします。2つの測定チャンネルにCAN FD/CANまたはCXPIを指定でき、さらに外部信号と通信データの同時測定も可能です。

インターフェース	CAN FD/CAN: ISO11898-1:2015準拠/ISO11898準拠 (Dsub9ピンコネクタ x2) CXPI: JASO D 015-3:2015準拠 (ヘッド3ピンコネクタ x2)
計測チャンネル数	CAN FD/CAN, CXPIの組み合わせで2チャンネル
プロトコル	CAN-FD (ISO/Non-ISO), CAN2.0B, DeviceNet, CXPI
通信速度	CAN FD:最大1Mbps (高速時5Mbps) CAN:最大1Mbps CXPI:最大20Kbps
通信テスト機能	モニター/シミュレーション/トリガー
外部信号入力	4チャンネルの外部入力信号状態をLEDでリアルタイム表示可能 デジタル値/アナログ値としてデータと共に記録 信号電圧を連続測定可能 (測定レンジ±18V)
構成部品	専用拡張ボード、DSUB9ピン分岐ケーブル 2本、3線プローブケーブル 2本、8線プローブケーブル

CAN FD/CAN/LIN 通信用拡張セット

OP-SB7XL

標準価格 ¥85,800(税込)
対象機種:LE-3500XR/LE-2500XR

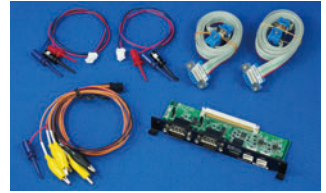

[CAN FD/CAN通信条件設定画面]

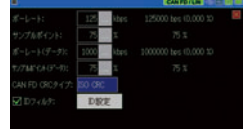

CAN FDに加え、すでにFAや自動車分野で広く利用されているCAN (ISO11898準拠)とLINを自由な組合せで同時に2チャンネルまで計測できる拡張ボードです。事前に登録したデータをシミュレーション機能で送信することも可能で、LINのシミュレーションはマスターモードとスレーブモードに対応しています。4点の外部信号をデジタル信号またはアナログ信号として通信データと同時測定可能です。

インターフェース	CAN FD/CAN: ISO11898-1:2015準拠/ISO11898準拠 (Dsub9ピンコネクタ x2) LIN: ISO9141準拠 (ヘッド3ピンコネクタ x2)
計測チャンネル数	CAN FD/CAN, LINの組み合わせで2チャンネル
プロトコル	CAN-FD (ISO/Non-ISO), CAN2.0B, DeviceNet, LIN (Rev1.1, 1.2, 1.3, 2.0, 2.1)
通信速度	CAN FD:最大1Mbps (高速時5Mbps) CAN:最大1Mbps LIN:最大26Kbps
通信テスト機能	モニター/シミュレーション/トリガー
外部信号入力	4チャンネルの外部入力信号状態をLEDでリアルタイム表示可能 デジタル値/アナログ値としてデータと共に記録 信号電圧を連続測定可能 (測定レンジ±18V)
構成部品	専用拡張ボード、DSUB9ピン分岐ケーブル 2本、3線プローブケーブル 2本、8線プローブケーブル

RS-530 拡張ボード

OP-SB10N

標準価格 ¥44,000(税込)
対象機種:LE-3500XR/LE-2500XR/LE-3500R/
LE-2500R/LE-1500R

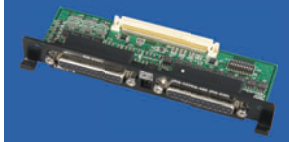

RS-530ポート(X.21/RS-449/V.35などの同期平衡型通信)を利用するための拡張ボードです。アナライザー標準付属の計測ボードは、RS-422/485インターフェースが5種(送受信信号とシグナルグラウンドのみ)の端子台仕様になっておりRS-422の制御線がありません。OP-SB10NのRS-422/485インターフェースには制御線RTS/CTSやDSR/DTRがありますので、これらを利用したモニターやシミュレーションも可能になります。



以下のモニターケーブルなどを使用する際は、OP-SB10Nが必要になります。これらはOP-SB10NのRS-422/485 (RS-530)コネクタに接続して使用します。 >> 14P

名称	型番	備考	インターフェース
X.21モニターケーブル	LE-25Y15	DSUB15ピン仕様X.20/21用 Y型分岐	RS-232C (V.24), RS-422/485 (RS-530)
RS-449モニターケーブル	LE-25Y37	DSUB37ピン仕様RS-449用 Y型分岐	通信テスト機能
V.35モニターケーブル	LE-25M34	M型34ピン仕様V.35用 Y型分岐	モニター、シミュレーション、BERT
RS-530ケーブル	LE-25S530	ストレート結線シールドケーブル	構成部品

カレントループ 通信用拡張セット

OP-SB1C

標準価格 ¥59,400(税込)
対象機種:LE-3500XR/LE-2500XR/LE-3500R/LE-2500R/LE-1500R



外来ノイズに強い通信方式として現在でもFA用途で利用されているカレントループ通信の計測に対応する拡張セットです。最大38.4Kbps、10~60mA回線のオンラインモニターと、受動型(パッシブ)と能動型(アクティブ)(20mA/40mA)を選択可能なカレントループ通信データの送信出力が可能です。

インターフェース	RS-232C, カレントループ通信(4種端子台)
測定信号	SD, RD
通信速度	最高38.4Kbps (※1)
モニター電流レベル	10~60mA
通信テスト機能	モニター、シミュレーション、BERT
信号極性	ノーマル/反転
シミュレーションモード	受動型テスト、能動型テスト、 能動型電流20mA / 40mA (デッブスイッチ選択)
寸法・質量	60(W)×100(D)×20(H)mm, 約180g
構成部品	専用拡張ボード、カレントループ用アダプタ(OP-1C) (※2)、中継ケーブル

※1: ケーブル長や電流値などにより通信速度は制限されます。
※2: カレントループ用アダプタOP-1Cは単品でも販売しています。OP-SB5GLがある場合は、OP-1Cとの組み合わせで同等セットになります。

TTL/I²C/SPI 通信用拡張セット

OP-SB5GL

標準価格 ¥74,800(税込)
対象機種:LE-3500XR/LE-2500XR/
LE-3500R/LE-2500R



RS-232C (V.24)とTTL/C-MOS信号レベルの通信を測定できる拡張セットです。標準付属の計測ボードでは非対応のUSARTの測定に活用できます。TTL/C-MOS測定ポートは、1.8V~5Vの広い電圧範囲に対応でき、プリント基板のLSIとIC間の通信線等に直接プロービングして測定が可能です。一般的なUARTやHDLC通信の測定だけでなく、I²C/SPIのモニターやシミュレーションも可能。クロック信号に同期して全てのデータを取り込むBURST測定モードも利用できます。

インターフェース	RS-232C, TTL / CMOS (I ² C, SPI対応)
プローブ信号	SD (SDA/SDO), RD (SDI), RS (SS), CS, EX IN, SDCLK (SCL/SCK), RDCLK, トリガー-IN, トリガー-OUT (リード長±170mm)
プロトコル	ASYNC, ASYNC-PPP, SYNC (BSC), HDLC (SDLC), I ² C, SPI, BURST
通信テスト機能	モニター、シミュレーション、BERT (※1)
通信速度	アナライザー本体または拡張ファームウェアの通信速度に依存します。 I ² Cのシミュレーション時は50K, 100K, 200K, 384K, 417K, 1Mbps。
TTL/CMOS信号レベル	5.0V / 3.3V / 2.5V / 1.8V の電源系信号レベルを選択可能
入力レベル閾値	5.0V High:最小3.5V Low:最大1.5V 3.3V High:最小2.0V Low:最大0.8V 2.5V High:最小1.7V Low:最大0.7V 1.8V High:最小1.2V Low:最大0.6V
構成部品	専用拡張ボード、中継ケーブル、高速TTLプローブヘッド、プローブユニット

※1: BURSTはモニターのみ可能。I²C / SPI はBERT未対応。

カレントループ用アダプタ (拡張ボードなし)

OP-1C

標準価格 ¥35,200(税込)
※ OP-SB85C/OP-SB1Cの付属品と同等
※ OP-SB5GLに付属の拡張ボードと
OP-1Cの組み合わせで、OP-SB1Cと
同等のセットになります。



高速HDLC/SPI 通信用ファームウェア

OP-FW10XR

標準価格 ¥49,500(税込)
対象機種:LE-3500XR

LE-3500XRのビット同期通信(HDLC/SDLC/X.25およびCC-Link通信など)およびSPI通信の計測テスト速度を最高10Mbpsまで高速化できる拡張ファームウェアです。主要な計測処理を全てFPGAで処理することで、マイクロ秒単位のタイムスタンプと共に通信データを確実にキャプチャーします。CC-LINKなどの高速HDLC通信やプリント基板上の高速SPI通信の解析に最適です。



計測インターフェース	RS-422/RS-485, TTL, SPI
プロトコル	HDLC, SDLC, X.25, CC-Link (NRZ/NRZI フォーマット, AR クロック), SPI
通信速度	半二重通信時 115.2Kbps ~ 10Mbps 全二重通信時 115.2Kbps ~ 5Mbps
タイムスタンプ記録	6桁 0~524287 分解能 1ms, 100μs, 10μs, 1μs 指定可
ID フィルター (HDLC)	2キャラクタ設定可能 (ドットケア, ビットマスク可)
構成部品	ファームウェアCD, 取扱説明書

データラインモニター

Data Line Monitor

タッチパネル付きカラー液晶搭載
手のひらサイズのエントリーモデル

LE-110SA

RS-232C
RS-422
RS-485

標準価格 ¥97,900(税込)

LE-120SA

RS-232C
TTL

標準価格 ¥97,900(税込)



RS-232Cとプラスワンの計測ポート

LE-110SAは1台でRS-232C/RS-422/RS-485のインターフェースに、LE-120SAはRS-232Cと1.8V/2.5V/3.3V/5V系TTL(UART)通信に対応。最大460.8Kbpsの調歩同期通信をサポートしています。

[LE-110SA 測定ポート]



[LE-120SA 測定ポート]



シミュレーション機能

モニター表示を確認しながら、画面タッチ操作でプリセットされた固定データや任意の登録データを送信することができます。

[シミュレーション実行中画面]



ラインモニター機能

回線に影響を与えることなく通信データをリアルタイムにモニター可能。タイムスタンプやアイドルタイム、ライン状態と共に記録でき、ラインステート表示やフレーム改行表示に切り替えて確認できます。

計測速度	50bps~921.6Kbps
外部メモリー	USBメモリー対応
電源	USBバスパワー/単3形電池×2
外形寸法	158(W)×100(D)×31(H)mm
質量	約300g(電池含む)

付属品：DSUB9ピン分岐ケーブル LE-009M2、外部信号入出力ケーブル LE-4TG (LE-110SAのみ)、10ピン外部入出力ケーブル LE-10ES1 (LE-120SAのみ)、マイクロUSBケーブル、単3形ニッケル水素電池 2個、ユーティリティCD、キャリングバッグ LEB-02、クイックスタートガイド、保証書



[通常表示]

データラインモニター

LE-170SA

CAN
LIN

標準価格 ¥173,800(税込)



シミュレーション機能

テーブルにあらかじめ設定したデータをワンタッチで送信が可能。

[CANシミュレーションデータ編集画面]

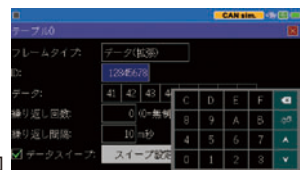

1台でCAN、LINの計測に対応

CANは最大1Mbpsまでデータ取りこぼしなく計測可能。さらに4点の外部信号の電圧と論理を通信データ受信時に計測できます。

[LE-170SA 測定ポート]



USB充電器 LE-P1USB

標準価格¥2,090(税込)

バスパワー動作させる時やニッケル水素(Ni-HM)電池を充電する時の電源として利用します。



入力: 100-240V, 50/60Hz
出力: DC5V, 2A

端5線TTLプローブ LE-5LS

標準価格¥7,700(税込)

TTL/外部信号入出力ポートに接続して利用するICクリップ付きケーブル。(LE-120SA用)



OBD2-DSUB9ケーブル OBD2-DB9-1

標準価格¥12,100(税込)

自動車のOBD2コネクタに接続してCAN通信を計測できます。(LE-170SA用)



キャリングバッグ LEB-02

標準価格¥3,190(税込)

付属品と共に収納できるEVA/バッグ
外形サイズ:230×180×65mm(付属品と同等)



DSUB25-9変換アダプタ LE-259AD2

標準価格¥1,760(税込)

DSUB25(メス)-DSUB9(メス)コネクタのアダプタ。本機のRS-232CポートをDSUB25ピンのモニターポートに変換します。

DSUB9ピン分岐ケーブル LE-009M2

標準価格¥6,050(税込)

DSUB9ピン仕様の通信ポートを計測するためのモニターケーブル。DB9(メス)-1.5m-DB9(メス)-0.1m-DB9(オス)(付属品と同等)

10ピン外部入出力ケーブル LE-10ES1

標準価格¥2,310(税込)

TTL計測ポートに接続できる1ピンコネクタ付きケーブル。(LE-120SA/170SAの付属品と同等)

PCリンクソフト LE-PC300R

標準価格¥41,800(税込)

(LE-110SA/LE-120SA用)
パソコンとの連携した計測を支援するWindowsパソコン用ソフトウェア

PC接続型プロトコルアナライザー

PC-connectable Protocol Analyzer

LE-200PR

標準価格 ¥162,800(税込)



Wi-Fi※



RS-232C **RS-422** **RS-485**
Async **Sync** **BSC** **SDLC** **HDLC**
X.25 **PPP** オプション対応 **TTL**

PC接続動作と単体ロガー動作が可能な
マルチプロトコル対応モデル

- RS-422、RS-485にも標準対応
- パソコン上でBSCやHDLCをリアルタイムモニター
- 簡単操作のMANUALシミュレーション対応
- 計測スケジュールが指定可能なロガーモード
- パソコンとWi-Fi※接続でリモート計測

【RS-485接続例(LE-5TB利用)】

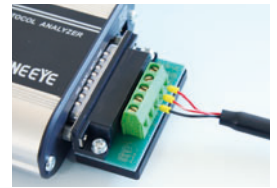

リモートモード(PC接続)

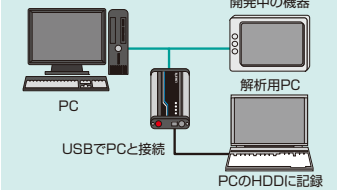

計測速度	50bps~1Mbps
ロガー記録	SDHCカード 最大16Gバイト
動作環境	Windows® 10/11
電源	USBバスパワー, 外部DC電源
外形寸法	86(W)×130(D)×30(H)mm
質量	約230g

付属品: DSUB25ピン用モニターケーブル, ミニUSBケーブル, 外部信号入出力ケーブル, 8GバイトSDHCカード, PCソフトCD, 取扱説明書, 保証書

PC接続型プロトコルアナライザー

PC-connectable Protocol Analyzer

LE-150PR

標準価格 ¥92,400(税込)

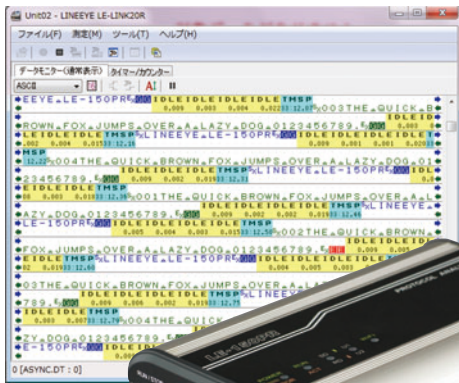

Wi-Fi※



RS-232C **RS-422** **RS-485**
Async **PPP** オプション対応 **TTL**

調歩同期通信を手軽に解析できる
エントリーモデル

- 同時に4事象を捕らえるトリガー機能
- 最小10m秒のタイムスタンプ
- SDカードを守る瞬時停電対策回路
- TTL信号モニター用オプションを用意
- パソコンとWi-Fi※接続でリモート計測

【モバイルバッテリー使用例】
(昇圧アダプタ LE-BA09利用)



ロガーモード(PCレス)

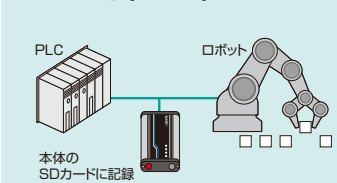

計測速度	50bps~500Kbps
ロガー記録	SDHCカード 最大16Gバイト
動作環境	Windows® 10/11
電源	USBバスパワー, 外部DC電源
外形寸法	86(W)×130(D)×30(H)mm
質量	約230g

付属品: DSUB25ピン用モニターケーブル, ミニUSBケーブル, 外部信号入出力ケーブル, 8GバイトSDHCカード, PCソフトCD, 取扱説明書, 保証書

オプション

端子台変換アダプタ LE-5TB 標準価格¥5,500(税込)

DSUB25コネクタに配置されたRS-422/485信号を端子台に取り出すアダプタです。
※LE-200PRの同期クロック信号は取り込めません。
適合機種: LE-200PR / LE-150PR



DB25	端子台
18	TxD+
19	TxD-
10	RxD+
11	RxD-
7	GND

TTLモニタープローブ OP-5ML 標準価格¥41,800(税込)

1.8V/3.3V/5V系TTL信号レベル通信ラインをモニターするためのプローブです。※シミュレーション機能では利用できません。
適合機種: LE-200PR / LE-150PR

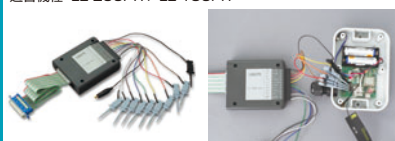

DSUB9ピン用モニターケーブル LE-259M1 標準価格 ¥7,700(税込)

パソコン等のDSUB9ピン仕様RS-232Cを計測するための分岐ケーブルです。
適合機種: LE-200PR / LE-150PR

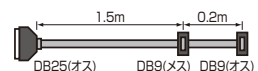

モバイルバッテリー昇圧アダプタ DC9V出力 LE-BA09 標準価格¥4,290(税込)

スマホ用モバイルバッテリーのUSBバスパワーを9Vに昇圧します。
LE-200PR/LE-150PRのロガーモードをバッテリーで駆動できます。
>>>詳細39P

8ギガバイトSDHCカード SD-8GX 標準価格¥3,080(税込)

※アナライザーとの相性確認済み, 同梱品と同等

16ギガバイトSDHCカード SD-16GX 標準価格¥3,300(税込)

※アナライザーとの相性確認済み

ワイド入力ACアダプタ 6A-181WP09 標準価格¥6,600(税込)

入力: AC100~240V, 50/60Hz
出力: DC9V, 2A
プラグ: センター ⊕
外径5.5mm, 内径2.1mm

広温度範囲用ACアダプタ SUL318-0920 標準価格¥6,600(税込)

入力: AC100~240V, 50/60Hz
出力: DC9V, 1.45A
動作温度: -20~60℃
プラグ: センター ⊕, 外径5.5mm, 内径2.1mm

電源プラグケーブル SIH-2PG 標準価格¥1,210(税込)

DCプラグ(外径5.5mm, 内径2.1mm)
⇄Y端子 1.8mm
外部DC電源をLE-200PR/150PRに供給する時に利用します。

PCリンクソフトがパソコンとの連携機能を強化します

PCリンクソフト LE-PC800X

標準価格 ¥47,300(税込)
対象機種:LE-8500X-RT/LE-8500XR-RT/SB-R2TS1

PCリンクソフト LE-PC300R

標準価格 ¥41,800(税込)
対象機種※2: LE-3500XR/2500XR, LE-3500R/2500R/1500R, LE-110SA/120SA
※2: OP-SB7XC/SB7XLとの併用はできません。対象機種には簡易版ソフトLE-PC300R(ライト)が標準付属します。

アナライザーの
Wi-Fi接続に対応

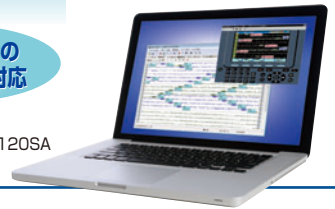

パソコンから複数アナライザーを同時コントロールできます

1台のパソコンから、LAN、Wi-Fi(Wi-Fi対応アナライザーのみ)、USBまたはシリアル経由で接続した複数のアナライザーと同時にリンクしてリモートコントロールや遠隔計測が可能です。また、SDカードなど外部メモリーに保存された計測データの表示やデータ変換などにも対応しています。

【USB/シリアル接続、Wi-Fi接続、外部メモリー経由】

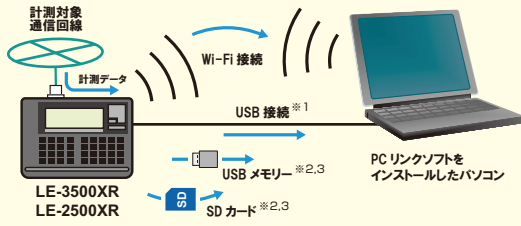

※1ケーブルは別途必要な場合があります。
※2パソコン側に外部メモリーの読み取りインターフェースが必要な場合があります。
※3対応する外部メモリーはアナライザーの機種により異なります。

【LAN、Wi-Fi、USB接続で複数のアナライザーを接続】

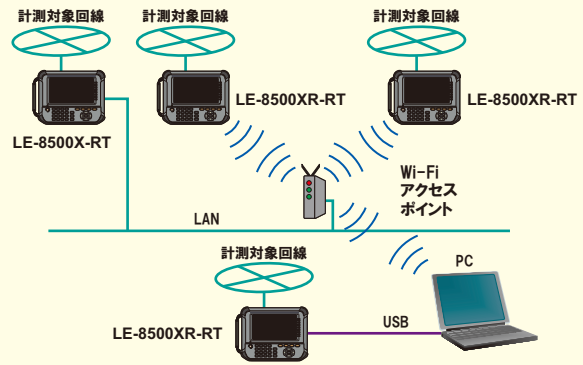

パソコンの大画面で計測データが確認できます



▲ 通常表示



▲ HDL翻訳表示

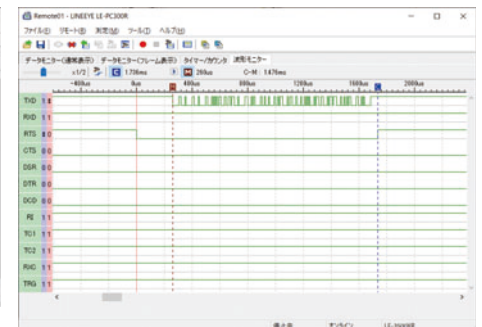

▲ ログアナ表示

パソコンに通信ログを最大256Gバイト連続記録

リモートモニター機能で、アナライザーの計測データをパソコンのハードディスクに連続記録可能。指定容量で記録を停止する固定バッファモードと指定容量の範囲でエンドレスに記録するリングバッファモードが利用できます。

[ハードディスクへ連続記録時間の目安 ※1]

計測対象通信回線※2	指定容量1G/バイト時 (例:1M/バイト×1,000ファイル)	指定容量16G/バイト時 (例:8M/バイト×2,000ファイル)
9600bps	約60時間	約960時間
19200bps	約30時間	約480時間
38400bps	約15時間	約240時間

※1:1K/バイト毎に1m秒の時間を空けて伝送される全二重通信 ※2:計測データをパソコンに取り逃しなく記録できる計測対象の最大通信速度は、アナライザーとパソコン間のシリアル転送速度の約1/5となります。

記録データをテキスト形式またはCSV形式一括変換

通信ログファイルは、複数ファイルを一括してテキスト形式やCSV形式に変換でき、ワープロや表計算ソフトで活用できます。アナライザーの印字フォーマットを基本としたテキスト変換形式に対応しており、汎用検索ソフト等での解析を考慮して、飾りガイドや時間データの削除、送信側または受信側のみの変換などを指定できます。

日本語と英語を自動切替

日本語Windows®上では日本語表示、英語版Windows®上では英語表示に自動的に切り替わりますので、海外の開発拠点にも安心して導入いただけます。

仕様

アナライザー接続方式	USB、シリアル®、LAN®、Wi-Fi®	
アナライザー接続台数	複数のアナライザーと接続して同時にコントロール可(接続数はパソコン性能に依存)	
キーエミュレーション機能	パソコン上にアナライザーの画面を表示、アナライザーを操作する感覚でコントロール	
測定条件設定	パソコン上の専用画面でアナライザーの計測条件(通信条件、トリガー、シミュレーションデータ)を入力編集可 アナライザーの計測開始と中止の操作、およびパソコンでの計測データの表示と連続記録	
リモートモニター機能	記録モード	固定バッファモード(指定容量まで記録して計測終了)または、リングバッファモード(指定容量分の最新データを残しエンドレス記録)を選択可
	記録容量	最大256G/バイト 1~128M/バイトサイズのデータファイル単位で、最大2,000ファイルまで指定可
表示モード	生データ表示、プロトコル翻訳表示、ログアナ表示を切り替え表示可	
	生データ表示	通信データと共にアイドルタイム、タイムスタンプ、ラインステータスを表示 文字コード(10種)と文字サイズ(小・中・大)を切り替え可
	プロトコル翻訳表示	SDLC、X.25、LAPDプロトコルを翻訳表示(対象プロトコルは順次拡大予定)
表示エリア	ログアナ表示 波形表示の拡大と縮小、カーソル間の時間測定、信号並べ替え 表示窓サイズを変更可	
文字コード	ASCII、EBCDIC、JIS7、JIS8、Baudot、Transcode、IPARS、EBCD、EBCDIK、HEX、16進(エラーコードも含め16進表示) 検索条件と一致するデータを頭出し表示または計数	
検索機能	検索条件	指定文字列(最大8文字、ドットケア、ビットマスク指定可)、指定以上のアイドルタイム、指定のタイムスタンプ(ドットケア設定可)、エラー(リビティ、フレンジング、BCC、ブレイク/アボート、ショートフレーム個別指定可)、トリガー一致データ
テキスト・CSV変換機能	指定数の記録ファイルを一括してテキスト形式またはCSV形式のファイルに変換可	
ビットマップ変換機能	キーエミュレーションで表示しているアナライザーの表示をビットマップファイルで保存可	
動作環境	Windows® 8.1/10/11	
構成品	CD(ソフト)1枚、取扱説明書1部、お客様登録カード1枚	

※: 対応可能な接続方法はアナライザーにより異なります。

車載通信用PCリンクソフト

OP-SB87用 LE-PC87	OP-SB87FD用 LE-PC87FD
標準価格 ¥30,800(税込)	標準価格 ¥25,300(税込)
OP-SB7XC / OP-SB7XL用 LE-PC7XCL	
標準価格 ¥30,800(税込)	

車載通信用拡張セットを装着したアナライザーとパソコンをリンクして、計測中の車載通信データをパソコン上で解析できます。

- アナライザーとUSB、シリアル®、LAN®、Wi-Fi®接続可能
- キーエミュレーション機能による遠隔操作
- パソコンに車載通信データを最大32/256G/バイトまで連続記録
- 指定IDフレームを指定行にリアルタイム表示可能
- 特定データやタイムスタンプの検索、テキスト変換が可能
- CFカードなどに記録された計測データを読み込み可能

※: 対応可能な接続方法はアナライザーにより異なります。

電池駆動ポータブル通信アナライザー用

計測ケーブル、メモリーカード プリンター、小物オプション

接続を容易にする各種ケーブルや端子台、現場での計測記録に便利なメモリーカードや小型プリンターなど、便利なオプションをさらに充実



専用ケーブル、端子台

<p>DSUB25ピン用モニターケーブル LE-25M1 標準価格 ¥6,600(税込)</p>  <p>一般的なDSUB25ピン仕様の通信ラインを計測するための分岐ケーブルです。 *LE-8200(A)/LE-3500XR/LE-2500XR/LE-1500R/LE-200PR/LE-150PRの同商品と同等</p> <p>1.5m 0.1m DB25(オス) DB25(オス) DB25(オス)</p>	<p>DSUB9ピン用モニターケーブル LE-259M1 標準価格 ¥7,700(税込)</p>  <p>パソコン等のDSUB9ピン仕様RS-232Cを計測するための分岐ケーブルです。</p> <p>1.5m 0.2m DB25(オス) DB9(メス) DB9(オス)</p>	<p>5線TTLプローブ LE-5LS 標準価格 ¥7,700(税込)</p>  <p>LE-3500XR/LE-2500XRなどの5ピンのTTL計測ポート、外部信号入力出力ポートに適合するプローブ付きケーブル。 *LE-3500XR/LE-2500XRの同商品と同等</p>	<p>RS-530用端子台 LE-530TB 標準価格 ¥6,380(税込)</p>  <p>RS-530ポートのTXD/RXD/GNDを端子台仕様に変換します。</p> <table border="1"> <tr><th>RS-530</th><th>端子台</th></tr> <tr><td>RXD- 3</td><td>1</td></tr> <tr><td>RXD+ 16</td><td>2</td></tr> <tr><td>GND 7</td><td>3</td></tr> <tr><td>TXD- 2</td><td>4</td></tr> <tr><td>TXD+ 14</td><td>5</td></tr> </table>	RS-530	端子台	RXD- 3	1	RXD+ 16	2	GND 7	3	TXD- 2	4	TXD+ 14	5
RS-530	端子台														
RXD- 3	1														
RXD+ 16	2														
GND 7	3														
TXD- 2	4														
TXD+ 14	5														
<p>X.21モニターケーブル(シールドタイプ) LE-25Y15 標準価格 ¥30,800(税込)</p>  <p>DSUB15ピン仕様のX.20/21を計測するためのY型シールドタイプ分岐ケーブルです。</p> <p>1.2m DB25(オス) DB15(オス) DB15(メス)</p>	<p>RS-449モニターケーブル(シールドタイプ) LE-25Y37 標準価格 ¥38,500(税込)</p>  <p>DSUB37ピン仕様のRS-449を計測するためのY型シールドタイプ分岐ケーブルです。</p> <p>1.2m DB25(オス) DB37(オス) DB37(メス)</p>	<p>V.35モニターケーブル LE-25M34 標準価格 ¥74,800(税込)</p>  <p>M型34ピン仕様のV.35を計測するためのY型シールドタイプ分岐ケーブルです。</p> <p>1.5m DB25(オス) M34(オス) M34(メス)</p>	<p>RS-530ケーブル LE-25S530 標準価格 ¥22,000(税込)</p>  <p>RS-530の全差動信号ペアをツイストペアでストレート結線したシールドケーブルです。</p> <p>1.5m DB25(オス) DB25(オス)</p>												
<p>DSUB9ピン分岐ケーブル LE-009M1 標準価格 ¥6,050(税込)</p>  <p>DSUB9ピン仕様のRS-232CやCANを計測するモニターケーブル。 *OP-SB87/OP-SB7GXの同商品と同等</p> <p>1.5m 0.1m DB9(オス) DB9(メス) DB9(オス)</p>	<p>DSUB9ピン分岐ケーブル LE-009M2 標準価格 ¥6,050(税込)</p>  <p>RS-232CやCANの計測に利用できます。 *LE-009M1とはコネクタのオス/メス及び適合機種が異なります。 *LE-3500XR等の同商品と同等</p> <p>1.5m 0.1m DB9(メス) DB9(メス) DB9(オス)</p>	<p>OBD2-DSUB9ケーブル OBD2-DB9-09B 標準価格 ¥8,690(税込)</p>  <p>車載OBD2コネクタのCAN通信1チャンネル(6pin, 14pin)を計測するケーブルです。 ・長さ:0.9m 適合機種:OP-SB87/OP-SB87FD/LE-170SA/OP-SB7XC/OP-SB7XL/OP-SB7GX</p>	<p>DSUB9ピン用AUXケーブル LE2-8V 標準価格 ¥6,600(税込)</p>  <p>計測器のAUX(RS-232C)ポートとパソコン(DSUB9ピンDTE仕様)を接続するケーブルです。 ・長さ:2.5m *一部アナライザーの同商品と同等</p>												
<p>DSUB25ピン用AUXケーブル LE2-8C 標準価格 ¥5,500(税込)</p>  <p>計測器のAUX(RS-232C)ポートとDSUB25ピンDTE仕様の外部機器を接続するケーブルです。 ・長さ:1.5m</p>	<p>3線プローブケーブル LE-3LP 標準価格 ¥4,180(税込)</p>  <p>LINやFlexRayなど、各種計測に利用できるICクリップ付ケーブルです。保守用です。 *OP-SB87(FD)/OP-SB7XC/OP-SB7XL等の同商品と同等</p>	<p>3線プローブケーブル LE-3LP2 標準価格 ¥5,500(税込)</p>  <p>OP-SB85Lなどのアナログ入力コネクタに適合する高級テストクリップ付きケーブルです。保守用です。 *OP-SB85L/OP-SB85R/OP-SB85Cの同商品と同等</p>	<p>外部信号入力出力ケーブル LE-4TG 標準価格 ¥5,500(税込)</p>  <p>外部信号を入力するためのプローブケーブルです。保守用です。 *一部アナライザーの同商品と同等</p>												
<p>10ピン外部入力出力ケーブル LE-10ES1 標準価格 ¥2,310(税込)</p>  <p>計測器のTTL/外部信号入力出力ポートに適合し、基板上のピンヘッダの接続などに使用できます。 ・長さ:300mm 適合製品:LE-3500XR/LE-2500XR/LE-1500R/LE-120SA/LE-650H2/LE-650H2-A</p>	<p>PPS同期用同軸ケーブル LE-SMA-MM-2 標準価格 ¥5,280(税込)</p>  <p>GPSアンテナを接続した計測器のPPS端子から出力できるGNSS(PPS)信号を利用して、もう1台の計測器とタイスタンプの同期をとります。 長さ:2m 適合機種:LE-8600X(R)/LE-8500X(R)</p>	<p>PPS同期用同軸ケーブル LE-SMA-LS-2 標準価格 ¥6,050(税込)</p>  <p>LE-8500X(R)/LE-8600X(R)のPPS信号コネクタから出力できるGPSのPPS信号をLE-8500X(R)-RTのTRGINから入力する時に利用します。 長さ:2m 適合機種:LE-8600X(R)/LE-8500X(R)/LE-8500X(R)-RT</p>	<p>PPS信号入力出力ケーブル LE-PPS-2 標準価格 ¥7,150(税込)</p>  <p>計測器のTTL/外部リガーコネクタ間に接続して、PPS信号およびトリガーIN/OUT2信号を入力出力時に利用します。 長さ:2m 適合機種:LE-8500X(R)-RT</p>												

メモリーカード

<p>32ギガバイトSDHCカード SD-32GX 標準価格 ¥4,730(税込)</p>	<p>16ギガバイトSDHCカード SD-16GX 標準価格 ¥3,300(税込)</p>	<p>8ギガバイトSDHCカード SD-8GX 標準価格 ¥3,080(税込)</p>
--	--	--

プリンター

<p>小型モバイルプリンター SM4-31W 標準価格 ¥55,000(税込)</p>  <p>USBまたは無線LAN経由でアナライザーと接続して印字が可能です。 本体外寸法:W106×D121.5×H60.5mm 付属品:ACアダプタ(充電専用)、USB(C to A)ケーブル、ロール紙(試供品)1巻、ベルトフック、バッテリーパック</p>	<p>専用ロール紙 BL-80-30 標準価格 ¥7,480(税込)</p>  <p>SM4-31W用 感熱ロール紙 10巻/箱セットです。 紙幅:80mm 1巻長さ:約30m</p>
---	---

ACアダプタ、電池パック

<p>ワイド入力ACアダプタ 6A-181WP09 標準価格 ¥6,600(税込)</p>  <p>入 力: AC100~240V, 50/60Hz 出 力: DC9V, 2A プラグ: センター ⊖ 外径5.5mm, 内径2.1mm *アナライザーの付属品と同等 *3A-183WP09の後継機種</p>	<p>USB充電器 LE-P2USB 標準価格 ¥2,640(税込)</p>  <p>バス/パワー動作させる時や内蔵電池を充電する時の電源として利用します。 入 力: AC100~240V, 50/60Hz 出 力: DC5.2V, 2.5A *LE-3500XR/2500XR付属品</p>	<p>リチウムイオン電池パック P-26LS1 標準価格 ¥8,800(税込)</p>  <p>・3.7V, 2600mAh *LE-3500XR/2500XR用の予備および交換用です。</p>	<p>リチウムイオン電池パック P-26LW2 標準価格 ¥13,200(税込)</p>  <p>・7.4V, 2600mAh *LE-8500X(R)-RT/8600X(R)用の予備および交換用です。</p>
<p>ニッケル水素電池パック P-20S 標準価格 ¥15,400(税込)</p>  <p>・6V, 2000mAh *LE-8200(A)用の予備および交換用です。</p>	<p>ニッケル水素電池パック P-19S 標準価格 ¥13,200(税込)</p>  <p>・4.8V, 2000mAh *LE-3500R/2500R/1500R/3500/2500/1500/7200/3200/2200/1200用の予備および交換用です。</p>	<p>キャリングバッグ LEB-01 標準価格 ¥7,700(税込)</p>  <p>ACアダプタやケーブルなどの付属品をまとめて収納できるポケット付きバッグです。 外寸:W360×D120×H200mm 内寸:W340×D70×H190mm LE-8600X(R)/8500X(R)/8500X(R)-RT/LE-3500XR/LE-2500XR付属品</p>	<p>キャリングバッグ LEB-02 標準価格 ¥3,190(税込)</p>  <p>収納用のバッグです。 外寸:W230×D180×H85mm *LE-110SA/LE-120SA付属品</p>

電池駆動ポータブル通信アナライザー

LE-8200A / LE-8200 専用オプション

TTL/I²C/SPI 通信用拡張セット

OP-SB85L

標準価格 ¥82,500(税込)

TTL/C-MOS信号レベルの通信測定ポートと高速アナログ測定ポートを装備した拡張セットです。



インターフェース	TTL/CMOS (I ² C, SPI対応)
拡張プロトコル	I ² C, SPI, BURST
通信速度(最大)	SPI:2.15Mbps OP-FW12GA/G使用時:20Mbps(*1) I ² C:1Mbps
通信テスト機能	モニター、シミュレーション、BERT(*2)
信号レベル	5.0V/3.3V/2.5V/1.8Vの電源系信号レベルを選択可能
構成	専用拡張ボード、中継ケーブル、高速TTLプローブポッド、プローブユニット、3線プローブケーブル

*1:シミュレーション時は最大12Mbps。*2:BURSTはモニターのみ可能。I²C/SPIはBERT未対応。

CAN/LIN 通信用拡張セット

OP-SB87

標準価格 ¥90,200(税込)

FA分野や自動車内通信として広く利用されているCANとLINの通信データを自由な組み合わせで同時に2チャンネルまで計測できる拡張セットです。

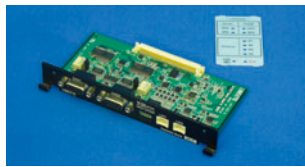

インターフェース	CAN, LIN
拡張プロトコル	CAN2.0B, Devicenet, LIN
通信速度(最大)	CAN:1Mbps, LIN:26Kbps
計測チャンネル数	CAN, LIN, またはCAN/LINの組合せで2チャンネル
通信テスト機能	モニター、シミュレーション
構成	専用拡張ボード、ラインステート表示シートB、DSUB9ピン分岐ケーブル (LE-009M1)2本、3線プローブケーブル 2本、8線プローブケーブル

USB2.0 通信用拡張セット

OP-SB84

標準価格 ¥85,800(税込)

USB2.0プロトコルのリアルタイムモニターとVBUS電力測定に対応した拡張セットです。



インターフェース	USB 1.1/2.0
適合スピード	HIGH/FULL/LOW自動追従
モニター機能	パケットとバスイベントをタイムスタンプと共に記録可能
表示形式	USBパケット表示、データダンプ表示、翻訳表示
VBUS測定機能	VBUSの電圧/電流/電力を指定周期で記録
構成	専用拡張ボード、ラインステート表示シートD、USBケーブル、ユーティリティCD

CAN FD/CXPI 通信用拡張セット

OP-SB87FD

標準価格 ¥92,400(税込)

CAN FD、CAN、CXPI通信の計測・テストに対応した拡張ボードです。



インターフェース	CAN FD/CAN, CXPI
拡張プロトコル	CAN FD, CAN2.0B, DeviceNet, CXPI
通信速度(最大)	CAN FD:1Mbps (高速時5Mbps), CAN:1Mbps, CXPI:20Kbps
計測チャンネル数	CAN, CAN FD, CXPIの組み合わせで2チャンネル
通信テスト機能	モニター、シミュレーション
構成	専用拡張ボード、ラインステート表示シートB、DSUB9ピン分岐ケーブル 2本、3線プローブケーブル 2本、8線プローブケーブル、ユーティリティCD

拡張ファームウェア

高速通信用ファームウェア OP-FW12GA

標準価格 ¥74,800(税込)

高速HDLC/SPI通信用ファームウェア OP-FW12G

標準価格 ¥55,000(税込) ※調歩同期通信には非対応です。



OP-FW12GAはビット同期通信やSPI通信、および、UARTやフィールドバスのProfibus-DP通信の計測速度を高速化する拡張ファームウェアです。
* OP-FW12GはHDLCなどのビット同期通信とSPI通信のみ対応。

インターフェース	RS-422/485, TTL(*1), SPI(*1)
適合プロトコル	HDLC, SDLC, X.25, CC-LINK, SPI, ASYNC(UARTなど調歩同期通信)(*2)、PROFIBUS-DP(*2)
通信速度(最大)	6Mbps(全二重) / 12Mbps(半二重)(SPIは20Mbps)
通信テスト機能	モニター、シミュレーション
タイムスタンプ	9桁
構成	ファームウェアCD、取扱説明書

*1:OP-SB85Lが必要。*2:ASYNC、PROFIBUS-DPはOP-FW12GAのみ対応。

LAN (PoE) 通信用拡張セット

OP-SB89

標準価格 ¥88,000(税込)

OP-SB89G

標準価格 ¥96,800(税込)

イーサネットLAN計測テスト用のインターフェース拡張セットです。
OP-SB89GはGビットイーサネット対応に拡張し、パケット出力が出来ます。



モデル	OP-SB89G	OP-SB89
インターフェース	100Base-T/100Base-TX/10Base-T, PoE/PoE+計測	100Base-TX/10Base-T, PoE計測
モニター機能	LANフレームをタイムスタンプと共に記録可能。	
パケット出力	○	-
PING/ポートブリンク機能	○	-
ケーブルテスト機能	-	ケーブル長や断線箇所の有無を測定
PoE計測機能	PoE+の電圧電流を指定周期で記録/表示	
構成	専用拡張ボード、ラインステート表示シート、LAN ケーブル、ユーティリティCD	

LAN (2ch) 通信用拡張セット (EtherCAT対応)

OP-SB89E

標準価格 ¥101,200(税込)

4つのLAN計測ポートを持つイーサネットLAN計測用の拡張セットです。



インターフェース	ポートA,B,C,D: 10BASE-T/100BASE-TX
モニター機能	ポートA-B, C-D 間のLANフレームをタイムスタンプと共に記録可能
遅延時間測定機能	指定のポート間の受信タイミングの時間差を測定
パケット出力	登録したフレームを設定したワイヤレートで出力
PING機能	PINGコマンドを発行して応答回数/時間を表示。
ポートブリンク機能	ケーブル接続先のハブのリンクLEDを点滅させる。
構成	専用拡張ボード、ラインステート表示シートE、LANケーブル、ユーティリティCD

カレントループ 通信用拡張セット

OP-SB85C

標準価格 ¥61,600(税込)

FA分野で現在でも利用されているカレントループ通信に対応する拡張セットです。



インターフェース	カレントループ通信(4極端子台)
通信速度	最高38.4Kbps
通信テスト機能	モニター、シミュレーション
モニター電流レベル	10~60mA
シミュレーションモード	受動型テスト、能動型テスト、能動型電流
構成	専用拡張ボード、中継ケーブル、3線プローブケーブル、カレントループ用アダプタ(OP-1C)

LE-3500(R)/LE-2500(R)/LE-1500(R)用計測オプション

CAN/LIN通信用拡張セット

OP-SB7GX

標準価格 ¥88,000(税込) ※LE-1500(R)は非対応。
 構成品: 専用拡張ボード、DB9モニターケーブル2本、
 3線プローブケーブル2本、8線プローブケーブル
 CANとLINの通信データを自由な組合せで同時に2
 チャンネルまで計測できます。

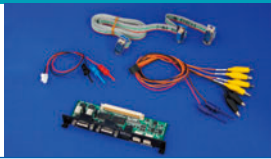

TTL/I²C/SPI通信用拡張セット

OP-SB5GL >>詳細9P

標準価格 ¥74,800(税込)
 構成品: 専用拡張ボード、中継ケーブル、高速TTLプローブ
 ボード、プローブユニット
 RS-232C (V.24) とTTL/C-MOS通信レベル (1.8~
 5V) の通信を計測できます。



カレントループ通信用拡張セット

OP-SB1C >>詳細9P

標準価格 ¥59,400(税込)
 構成品: 専用拡張ボード、カレントループ用アダプタ
 (OP-1C)、中継ケーブル
 最大38.4Kbpsの10~60mA回線のモニターと、受動
 型/能動型を選択したシミュレーションが可能です。



RS-530拡張ボード

OP-SB10N >>詳細9P

標準価格 ¥44,000(税込)
 構成品: 拡張ボード
 RS-530ポート (X.21/RS-449/V.35などの同期式
 平衡型通信) を利用するための拡張ボードです。

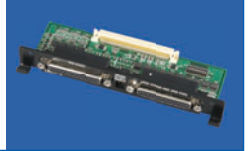

カレントループ用アダプタ (拡張ボードなし)

OP-1C >>詳細9P

標準価格 ¥35,200(税込)
 ※OP-SB85C/OP-SB1Cの付属品と同等。
 ※OP-SB5GLに付属の拡張ボードとOP-1Cの組み
 合わせて、OP-SB1Cと同等のセットになります。



高速HDLC/SPI通信用ファームウェア

OP-FW10R

標準価格 ¥49,500(税込) ※LE-3500R用。
 ビット同期通信 (HDLC/SDLC/X.25/CC-Link通信など)
 およびSPI通信の計測テスト速度を最高10Mbpsまで高速化
 します。



CAN/LIN用PCリンクソフト

LE-PC7GX

※OP-SB7GX/OP-SB7FX用。
 標準価格 ¥30,800(税込)

高速HDLC通信用ファームウェア

OP-FW10G

※LE-3500用。
 標準価格 ¥55,000(税込)

LE-7200/LE-3200/LE-2200/LE-1200用、および旧モデル用計測オプション

CAN / LIN 通信用拡張セット

OP-SB7FX

標準価格 ¥88,000(税込)

PCリンクソフト

LE-PC300G

標準価格 ¥41,800(税込)

PCバッファリングソフト

LE-PC200





標準価格 ¥31,900(税込)

LEシリーズアナライザーの系譜

株式会社ラインアイは、積水グループの電子機器開発メンバーが積水化学工業(株)からの
 出資を受けて2000年7月に設立し、同年9月にセキスイ電子(株)の電子機器を継承しました。

	1986	1991	1996	2001	2006	2011	2016
	1986 積水化学工業(株)マイコン機器事業部		1996 セキスイ電子(株)	2000 (株)ラインアイ			
RS-232C等用 調歩同期専用モデル	LE-100/LE-110	LE-1000 LE-120		LE-1100	LE-1200	LE-1500	LE-1500R LE-110SA/120SA
マルチプロトコルモデル	LE-200	LE-2000/LE-3000	LE-2100/LE-3100	LE-2200/LE-3200	LE-2500/LE-3500	LE-2500R LE-3500R	LE-2500XR LE-3500XR
マルチプロトコル フラグシップモデル			LE-7000	LE-7200	LE-8200	LE-8200A	LE-8500 X(R)-RT
PC接続型アナライザー				LE-150P/LE-150L		LE-150PS LE-200PS	LE-150PR LE-200PR
USBアナライザー				LE-600S LE-620HS(USB2.0)	LE-610FS(USB1.1)	LE-650H2/LE-650H2-A	
LANアナライザー					LE-580FX		LE-8600X(R) LE-8500X(R) LE-590TX
						Profitap社 ProfiSharkシリーズ	IOTAシリーズ
CAN/LIN アナライザー/データロガー						LE-270A	LE-270GR/LE-270AR LE-170SA

シリアル通信アナライザー 仕様比較

モデル名	 LE-8500(X)R-RT	 LE-3500XR	 LE-2500XR	 LE-110SA/LE-120SA	 LE-200PR/150PR
インターフェース	RS-232C	○	○	○	○
	RS-422/485 (RS-530)	○	○[OP-SB10N]	○[OP-SB10N]	—
	RS-422/485 (独自ピン配列)	○	○	○	○(LE-110SAのみ)
	X.20/21	○[LE-25Y15]	○[LE-25Y15] ^{(*)1}	○[LE-25Y15] ^{(*)1}	—
	RS-449	○[LE-25Y37]	○[LE-25Y37] ^{(*)1}	○[LE-25Y37] ^{(*)1}	—
	V.35	○[LE-25M34] ^{(*)1}	○[LE-25M34] ^{(*)1}	○[LE-25M34] ^{(*)1}	—
	カレントループ	—	○[OP-SB1C]	○[OP-SB1C]	—
	TTL/I ² C/SPI	○	○ ^{(*)2}	○ ^{(*)2}	○(LE-120SAのみ) ^{(*)3}
	CAN/CAN FD/LIN	—	○[OP-SB7XL]	○[OP-SB7XL]	—
	CAN/CAN FD/CXPI	—	○[OP-SB7XC]	○[OP-SB7XC]	—
LAN (PoE対応)	○[SB-GE2]	—	—	—	
USB2.0	—	—	—	—	
標準プロトコル	調歩同期 (非同期)	ASYNC, PPP, Modbus	ASYNC, PPP, Modbus	ASYNC, PPP	ASYNC, PPP
	キャラクタ同期	SYNC, BSC	SYNC, BSC	SYNC, BSC	SYNC, BSC (200PRのみ)
キャプチャーメモリー	メモリー容量 ^{(*)4}	1GB	100MB	100MB	16MB
	自動バックアップ	○	○	○	—
設定メモリー	バッテリーバックアップ	約10年間	約5年間	約5年間	約1年間 ^{(*)6}
	内蔵RTC	—	—	—	内蔵RTCのみ
通信速度	全二重時の最高速度	10Mbps	2.048Mbps	1.000Mbps	460.8Kbps
	半二重時の最高速度	20Mbps ^{(*)7}	3.150Mbps	1.544Mbps	460.8Kbps
	拡張ファームウェア使用時	—	10Mbps ^{(*)8}	—	—
	速度設定範囲	50~20Mbps ^{(*)7}	50~3.150Mbps	50~1.544Mbps	50~921.6Kbps
データフォーマット	任意速度設定 (有効数字4桁)	○ ^{(*)9}	○ ^{(*)9}	○ ^{(*)9}	○
	NRZ, NRZI, FMO, FM1	○	○	○	NRZのみ
データコード	Manchester 0, Manchester 1	○	—	—	—
	ASCII, EBCDIC, JIS7, JIS8 Baudot, Transcode, PAR, EBCD, EBCDJK, HEX	○	○	○	○
パリティビット	NONE, ODD, EVEN, MARK, SPACE	○	○	○	○
ビット送出順序	LSBファースト, MSBファースト	○	○	○	○
ビット極性反転	—	○	○	○	○
エラーチェック	—	○	○	○	○ ^{(*)10}
ラインステータスLED	11個 ^{(*)11}	11個 ^{(*)11}	11個 ^{(*)11}	4個	1個 ^{(*)12}
オンラインモニター機能	アイドルタイム記録	最小1m秒	最小1m秒	最小1m秒	最小1m秒
	タイムスタンプ記録	最小1μ秒 ^{(*)13}	最小10m秒	最小10m秒	最小10m秒
	ラインステータス記録	7ライン	7ライン	7ライン	7ライン
	2分割比較表示	○	—	—	—
	ビットシフト表示	○	○	○	—
ロジック機能	最高サンプリングクロック	100MHz	20MHz	20MHz	—
	ONLINEトリガー	○	—	—	—
タイマー	4個	2個	2個	2個	2個
カウンタ	4個	2個	2個	2個	2個
トリガー機能	最大条件設定数	8組	4組	4組	4組
検索機能	○	○	○	○	○
オートRUN / STOP機能	○	○	○	—	○
オートセーブ機能	○	○	○	—	○
ディレイタイム測定機能	○	○	○	—	—
信号電圧測定	○	○	○	—	—
統計解析機能	○	○	—	—	—
ビットエラーレイトテスト機能	テストパターン	14種類	11種類	11種類	—
	MANUALモード	○	○	○	○
	FLOWモード	○	○	○	—
	ECHOモード	○	○	○	—
	POLLINGモード	○	○	○	—
	BUFFERモード	○	—	—	—
	PROGRAMモード	○	○	—	—
デジタル波形出力	○	—	—	—	
液晶ディスプレイ	サイズ (解像度)	カラー800×480dot	カラー480×272dot	カラー480×272dot	カラー480×272dot
	バックライト	○輝度調整可	○輝度調整可	○輝度調整可	○輝度調整可
ファイル管理	最大記録容量 ^{(*)15}	SDHCカード32GB USBメモリー	SDHCカード32GB USBメモリー32GB	SDHCカード32GB USBメモリー32GB	USBメモリー32GB
	印刷機能	プリンタ接続ポート USB, 無線LAN	USB, 無線LAN	USB, 無線LAN	—
PCリンク機能	パソコン接続ポート	USB3.0 (SuperSpeed)	USB2.0 (Highスピード)	USB2.0 (Highスピード)	USB2.0 (Highスピード)
	無線LAN接続 ^{(*)16}	LE-8500XR-RTのみ	○	○	—
	パソコンソフト	○[LE-PC800X]	○[LE-PC300R]	○[LE-PC300R]	○[LE-PC300R]
省電力機能	オートパワーオフ	○	○	○	○
	バックライト	自動減光	自動減光	自動減光	自動減光
電源	付属ACアダプタ	6A-181WP09	USB充電器 LE-P2USB	USB充電器 LE-P2USB	—
	内蔵電池	P-26LW2 ^{(*)17}	P-26LS1 ^{(*)17}	P-26LS1 ^{(*)17}	—
	電池動作時間 ^{(*)18}	4時間	7時間	7時間	—
外形寸法 (幅×奥行×高さ) ^{(*)19}	234×186×44mm	190×153×38mm	190×153×38mm	158×100×31mm	86×130×30mm
本体質量	約990g	約550g	約550g	約300g	約230g

○:標準 ○:[]のオプション品追加で対応

*1:OP-SB10Nが必要。 *2:USARTの計測にはOP-SB5GLが必要。 *3:I²CとSPIの測定はできません。 *4:送受信データ、アイドルタイム、タイムスタンプ、ラインステータスは、キャプチャー毎に各4バイトのメモリーを消費します。 *5:PCへの転送が遅れた場合でも、このメモリー容量分のデータは保証されます。 *6:フル充電時、電池を外した状態では数時間です。 *7:通常モードでは12Mbpsまで、選択したインターフェースやプロトコルにより計測可能な最大速度が制限されます。実効転送レートが5Mbps以上の回線を測定する時は、高速モードに切り替えることで対応可能。 *8:高速HDLC/SPI通信用[OP-FW10XR]の拡張ファームウェアが必要です。 *9:送受信別々に設定可能です。 *10:LE-150PRではアポートやショートフレームなど調歩同期通信で発生しないエラーは検出できません。 *11:赤と緑の2色発光LEDで、RS-232C計測時はSD, RD, RS(RTS), CS(CTS), ER(DTR), DR(DSR), CD(CDD), CI(RI), ST1(TXC1), ST2(TXC2), RT(RXC)の各ラインをON赤、OFF緑、NC消灯の3値表示。RS-232C以外の計測時は各インターフェース信号をON赤、OFF消灯の2値表示。 *12:2色発光(緑 SD, 赤 RD)。 *13:計測開始からの経過時間タイムスタンプの最小分解能です。実時刻タイムスタンプは「年-月-日-時-分」, 「月-日-時-分-秒」, 「日-時-分-秒-10m秒」の3段階です。 *14:OP-5ML使用時はシミュレーション不可。 *15:メモリーカードの動作保証は弊社オプションメモリーカード製品に限ります。 *16:日本、アメリカ、カナダ、EU以外では本体の無線LAN使用不可。 *17:リチウムイオン電池パック。 *18:標準的な使用方を想定した動作条件での値です。LCD/バックライトON/OFF可能な機種はOFFでの値。 *19:ハンドストラップなどの突起部は含みません。

通信アナライザー用オプション製品の対応機種一覧

オプション種類	型番	LE-8500X-RT LE-8500XR-RT	LE-3500XR	LE-2500XR	LE-110SA	LE-120SA	LE-200PR LE-150PR	LE-8200A LE-8200	LE-3500R LE-2500R	LE-1500R	LE-3500 LE-2500 LE-1500	LE-7200 LE-3200 LE-2200
GbitLAN通信用拡張セット	SB-GE2	○	×	×	×	×	×	×	×	×	×	×
RS-232C/530/422/485/TTL通信用拡張セット	SB-R2TS1	△※1	×	×	×	×	×	×	×	×	×	×
TTL/I ² C/SPI通信用拡張セット	OP-SB85L	×	×	×	×	×	×	○	×	×	×	×
TTL/I ² C/SPI通信用拡張セット	OP-SB5GL	×	○	○	×	×	×	×	○	○※2	○※3	×
TTLモニタープローブボード	OP-5M(L)	×	×	×	×	×	○	×	×	×	×	×
CAN/LIN通信用拡張セット	OP-SB87(FD)	×	×	×	×	×	×	○	×	×	×	×
CAN FD/CAN/LIN通信用拡張セット	OP-SB7XL	×	○	○	×	×	×	×	×	×	×	×
CAN FD/CAN/CXPI通信用拡張セット	OP-SB7XC	×	○	○	×	×	×	×	×	×	×	×
CAN/LIN通信用拡張セット	OP-SB7GX	×	×	×	×	×	×	○	×	×	△※4	×
CAN/LIN通信用拡張セット	OP-SB7FX	×	×	×	×	×	×	×	×	×	×	○
カレントループ通信用拡張セット	OP-SB85C	×	×	×	×	×	×	○	×	×	×	×
カレントループ通信用拡張セット	OP-SB1C	×	○	○	×	×	×	○	○	○	○	×
カレントループ通信用アダプタ	OP-1C	×	△※6	△※6	×	×	×	△※5	△※6	△※6	△※6	△※7
LAN通信用拡張セット	OP-SB89(G/E)	×	×	×	×	×	×	○	×	×	×	×
USB2.0通信用拡張セット	OP-SB84	×	×	×	×	×	×	○	×	×	×	×
RS-530拡張ボード	OP-SB10N	×	○	○	×	×	×	×	○	○	×	×
高速通信用ファームウェア	OP-FW12GA	×	×	×	×	×	×	○	×	×	×	×
高速HDLCSPI通信用ファームウェア	OP-FW12G	×	×	×	×	×	×	○	×	×	×	×
	OP-FW10XR	×	○	×	×	×	×	×	×	×	×	×
	OP-FW10R	×	×	×	×	×	×	×	△※8	×	×	×
高速HDLCSPI通信用ファームウェア	OP-FW10G	×	×	×	×	×	×	×	×	△※8	×	
32G/バイトSDHCカード	SD-32GX	○	○	○	×	×	×	×	△※8	×	×	×
16G/8G/バイトSDHCカード	SD-16GX/8GX	○	○	○	×	×	○	×	○	○	×	×
DSUB25ピン用モニターケーブル	LE-25M1	○	○	○	○※9	○※9	○	○	○	○	○	○
DSUB9ピン用モニターケーブル	LE-259M1	○	○	○	×	×	○	○	○	○	○	○
RS-530用端子台	LE-530TB	×	×	×	×	×	×	○	×	×	○	○
端子台変換アダプタ	LE-5TB	×	×	×	×	×	○	×	×	×	×	×
X.21モニターケーブル	LE-25Y15	○	○※10	○※10	×	×	×	○	○※10	×	○	○
RS-449モニターケーブル	LE-25Y37	○	○※10	○※10	×	×	×	○	○※10	×	○	○
V.35モニターケーブル	LE-25M34	○	○※10	○※10	×	×	×	○	○※10	×	△※11	△※11
RS-530ケーブル	LE-25S530	○	○※10	○※10	×	×	×	○	○※10	○※10	○	○
外部信号入出力ケーブル	LE-4TG	×	○※10	○※10	○	×	○	○	○※10	○※10	○	○
10ピン外部入出力ケーブル	LE-10ES1	○	○	○	×	○	×	×	○	○	×	×
DSUB9ピン分岐ケーブル	LE-009M1	△※13	△※13	△※13	×	×	△※13	△※12※13	△※12※13	△※13	△※12※13	△※12※13
	LE-009M2	△※13	△※12※13	△※12※13	○	○	△※13	△※13※14	△※13	△※13	△※13	△※13
OBD2-DSUB9ケーブル	OBD2-DB9-09B	×	△※15	△※15	×	×	×	△※15	△※15	×	△※15	△※15
5線TTLプローブケーブル	LE-5LS	○	○	○	×	○	×	×	○	○	×	×
3線プローブケーブル	LE-3LP	×	△※12	△※12	×	×	×	△※12	△※12	×	△※12	△※12
DSUB9ピン用AUXケーブル	LE2-8V	×	×	×	×	×	×	○	○	○	○	○
DSUB25ピン用AUXケーブル	LE2-8C	×	×	×	×	×	×	○	○	○	○	○
PCリンクソフト	LE-PC800X	○	×	×	×	×	×	×	×	×	×	×
PCリンクソフト	LE-PC800G	×	×	×	×	×	×	○※16	×	×	×	×
PCリンクソフト	LE-PC300R	×	○※17	○※17	○	○	×	×	○※17	○	○※17	×
PCリンクソフト	LE-PC300G	×	×	×	×	×	×	×	×	×	○※17	○※17
車載通信(CAN等)用PCリンクソフト	LE-PC87(FD)	×	×	×	×	×	×	△※18	×	×	×	×
車載通信(CAN等)用PCリンクソフト	LE-PC7XCL	×	△※19	△※19	×	×	×	×	×	×	×	×
車載通信(CAN等)用PCリンクソフト	LE-PC7GX	×	×	×	×	×	×	×	△※20	×	△※20	△※20
キャリングバッグ	LEB-01	○	○	○	×	×	×	○	○	○	○	○
キャリングバッグ	LEB-02	×	×	×	○	○	○	×	×	×	×	×
交換用電池パック(Ni-MH)	P-20S	×	×	×	×	×	×	○	×	×	×	×
交換用電池パック	P-26LW2	○	×	×	×	×	×	×	×	×	×	×
交換用電池パック(リチウムイオン)	P-26LS1	×	○	○	×	×	×	×	×	×	×	×
交換用電池パック(Ni-MH)	P-19S	×	×	×	×	×	×	×	○	○	○	○
ワイド入力ACアダプタ	6A-181WP09	○	×	×	×	×	○	○	○	○	○	×
LE用DINレール取付プレート	LE-DIN13	×	×	×	×	×	○	×	×	×	×	×
小型モバイルプリンター	SM4-31W	○	○	○	×	×	×	×	×	×	×	×

※1: 標準ボードと同等。 ※2: SPI/I²Cは非対応。 ※3: LE-2500はSPI非対応。LE-1500はSPI/I²C非対応。 ※4: LE-1500は非対応。 ※5: 拡張セットOP-SB85LまたはOP-SB85IRが必要。 ※6: 拡張セットOP-SB5GL/5GまたはOP-SB6Gが必要。 ※7: 専用拡張ボードSB-20Lが必要。 ※8: LE-3500R/LE-3500のみ対応。 ※9: LE-259AD2が必要。 ※10: OP-SB10Nが必要。 ※11: LE-2500/2200はV.35の制御線信号には非対応。LE-1500は非対応。 ※12: 車載通信(CAN等)用拡張セットの付属品、予備として利用可。 ※13: コネクタのオス/メスが適合するDB25-9アダプタに接続してLE-259M1相当品として利用可。 ※14: OP-SB7FDの付属品、予備として利用可。 ※15: CAN通信対応の拡張セットで利用可。 ※16: OP-SB7(FD)、OP-SB88、OP-SB89(E/G)、OP-SB84との併用は不可。 ※17: OP-SB7XL、OP-SB7XC、OP-SB7GX、OP-SB7FXとの併用は不可。 ※18: 拡張セットOP-SB87(FD)が必要。 ※19: 拡張セットOP-SB7XCまたはOP-SB7XLが必要。 ※20: 拡張セットOP-SB7GXまたはOP-SB7FX/7Fが必要。

CAN/LIN ラインモニター 通信データロガー

CAN

デバイスネット

LIN(Rev1.1, 1.2, 1.3, 2.0, 2.1)

車載機器の開発テストを強力にサポート

PCに接続すればリアルタイム解析も可能。
上位機種でGPSや加速度計測にも対応した通信データロガー

CAN/LIN通信データロガー

CAN/LIN Communication Data Logger

LE-270GR
標準価格 ¥184,800(税込)

CAN/LIN アナログ GPS 加速度

Wi-Fi接続 シミュレーション

LE-270AR
標準価格 ¥162,800(税込)

CAN/LIN アナログ

Wi-Fi接続 シミュレーション

LE-270A
標準価格 ¥140,800(税込)

CAN/LIN アナログ



ロガーモードとリモートモードを装備

アナライザー単体で計測ログをSDカードに記録できるロガーモードとPC上でリアルタイム解析が可能なりモートモードを使い分けられます。またLE-270GR/ARではWi-Fi経由でのリモート計測や、Wi-Fi経由でロギング中のデータを閲覧することも可能です。

ロガーモード(PCレス)

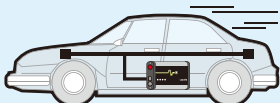

SDカードへの無人計測に対応

リモートモード(PC接続)

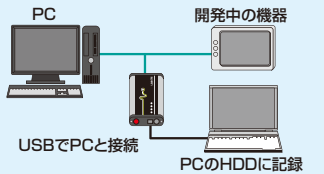

USBでPCと接続
開発中の機器
PCのHDDに記録

CAN, LINと4点のアナログ信号を同時に計測

CANとLINを同時に2チャンネル、さらに4点の外部信号状態(論理と電圧値)を同時に記録可能。データ受信タイミングでの外部信号状態を記録できるだけでなく、指定周期で外部信号を記録するモードも用意されています。

No.	Time	Ch	ID	Type	DL	D0	D1	D2	D3	D4	D5	D6	D7	FC	I1234	A11	A12	A13	A14
0	133.398.240	1	01 [C1]	FRAME	00	8A	43	44	85	0A	00	68	C4	0100	+1.8	+12.2	+0.4	+3.6	
1	133.588.609	1	02 [42]	FRAME	11	8A	9E	72	59	7A	60	8A	54	0100	+1.7	+12.2	+0.4	+3.5	
2	133.958.331	1	03 [03]	FRAME	02	99	03	48	04	22	32	22	EE	0100	+2.0	+12.2	+0.4	+3.9	

GPS測位データと加速度データを同時計測 (LE-270GR)

LE-270GRではCAN/LIN通信ラインと4本の外部信号の状態に加え、GPS測位データ、加速度データを同時に計測することが可能。3軸の加速度センサーを内蔵し車載用途などで計測の幅が広がります。

All1	All2	All3	All4	TRG	Quality	Latitude	Longitude	Altitude	Geoid	UTC	X	Y	Z
-13.1	0.0	+1.8	+13.1		GPS-4	34 58.8209 N	135 43.9897 E	+85	+34	07:12:03 21/12/16	-0.046	+0.032	+1.011
-13.1	0.0	+1.8	+13.1		GPS-4	34 58.8209 N	135 43.9895 E	+85	+34	07:12:04 21/12/16	-0.044	+0.032	+1.003
-13.1	0.0	+1.8	+13.1		GPS-4	34 58.8208 N	135 43.9893 E	+85	+34	07:12:05 21/12/16	-0.046	+0.027	+1.003

通信ログを長時間連続記録

ロガーモードは付属SDカードに、リモートモードはPCのHDDに通信ログを連続記録。突然の停電からSDカードを守る瞬時停電対策回路を内蔵しており、不安定な電源での長期間の測定でも安心です。

オプション

ワニ口クリップ付きケーブル
LE-9LP2 標準価格¥9,900(税込)



LE用DINレール取付プレート
LE-DIN13 標準価格¥3,850(税込)

35mmDINレールに取り付けるときに利用します。
適合機種 LE-270GR, LE-270AR, LE-270A, LE-200PR, LE-150PR

CAN/LIN用防滴DSUBケーブル
LE-25M3WP-2

標準価格¥24,200(税込)
片端はマクドゥープ付きの切り落とし仕様です。
適合機種 LE-270AR/LE-270A

モバイルバッテリー昇圧アダプタ
LE-BA09

標準価格¥4,290(税込)
入力:DC5V 出力:DC9V(470mA)
>>>詳細39P

OB2-DSUB25ケーブル(給電対応)
OB2-DB25C2-1

標準価格¥16,500(税込)
OB2コネクタ(TypeA/B両対応)のCAN信号と電源を取り出します。電源は分岐して計測器のDCジャックへ給電します。
適合機種 LE-270GR, LE-270AR, LE-270A

ワイド入力ACアダプタ
6A-181WP09

標準価格¥6,600(税込)
入力:AC100~240V
出力:DC9V, 2A
プラグ:センター ⊕, 外径5.5mm, 内径2.1mm

OB2-DSUB25ケーブル(給電対応)
OB2-DB25R2-1

標準価格¥14,300(税込)
OB2コネクタ(TypeA/B両対応)のCAN信号と電源を取り出します。電源はDSUBコネクタ経由で計測器に給電します。
適合機種 LE-270GR, LE-270AR

GPSアクティブアンテナ
EB-SL-AA170

標準価格¥5,830(税込)
Taoglas社製 [AA.170.301111]。Beidou, GPS, GLONASSに対応で防水防塵(IP65)構造。磁石付き。
同軸ケーブル長3m 先端コネクタ:SMA(オス)

過酷な車載テストに耐える堅牢な小型筐体

-20~+60℃で利用でき、防塵防滴で堅牢な小型アルミ筐体は車載用途などの厳しいテスト環境に適合します。



【防塵キャップを装備】
ロガーモード時、SDカードスロットとUSBコネクタを保護します。

仕様

モデル	LE-270GR	LE-270AR	LE-270A
通信インターフェース	高速CAN: ISO11898準拠 LIN: ISO9141準拠		高速CAN: ISO11898準拠 低速CAN: ISO11519-2準拠 LIN: ISO9141準拠
計測チャンネル数	CAN, LIN, またはCAN/LINの組合せで合計2チャンネル同時計測		
ガルバニック絶縁	○(計測処理部とインターフェース間)		
通信速度	CAN: 125Kbps~1Mbps LIN: 400bps~26Kbps(任意設定可)		CAN: 20Kbps~1Mbps LIN: 400bps~26Kbps(任意設定可)
エラーチェック機能	Break:(LIN), Sync:(LIN), Parity:(LIN), Checksum:(CAN/LIN), Framing:(LIN)		
外部信号入力	アナログ/デジタル共用 4チャンネル 入力範囲:-16V~16V, 精度±0.5%FS		
GPS測位データ	緯度、経度、海拔等		
加速度データ	X/Y/Zの3軸加速度		
SDカード対応容量*	2~32GBバイト		
記録容量(PC接続時)	最大32GBバイト		
利用モード	オンラインモード、アナログモード、MANUAL送信モード(シミュレーション)		オンラインモード、アナログモード
タイムスタンプ計測	9桁、分解能: 1ms, 100μs, 10μsを指定可能 ^{※1}		
フィルタ	ビットマスク指定ID、バス指定8ID、カット指定8IDの組合せで特定フレームを記録		
トリガー機能	条件	指定データ/フレーム、タイマー/カウンタ一致、特定文字列、CANUモードデータ、外部信号論理	
	動作	測定停止、タイマー/カウンタ制御、トリガー有効化制御、LED制御、外部信号出力、CANデータ送信(MANUALモード時)	測定停止、タイマー/カウンタ制御、トリガー有効化制御、LED制御、外部信号出力
検索機能	トリガー一致点、エラー、データ(ドントケア指定可)、タイムスタンプ、外部信号		
Wi-Fi	802.11b/g/n ^{※3}		
周囲温湿度	動作・保存温度:-20~+60℃ 湿度:5~85%RH(但し、結露なきこと)		
電源	USB/バスパワーまたは外部電源DC-IN(オプション ACアダプタ 6A-181WP09)		
外部電源電圧	DC9~34V 計測コネクタの1ピンから給電可 DC9~29V		
本体外形寸法	86(W)×130(D)×30(H) mm		
本体質量	約240g		約230g
PCソフト※4動作環境	OS: Windows® 7/8/8.1/10 パソコン: PC/AT互換機		
標準構成	本体、PCソフトCD、ミニUSBケーブル、CAN/LIN用DSUBケーブル(1m)、電源プラグケーブル(1.8m)、8キガイトSDHCカード		

※1: アナログモード時は時:分:秒.m秒のみ指定可能。
※2: 計測機能保証は弊社のSD/SDHCカード(SD-32GX, SD-16GX, SD-8GX)利用時のみです。
※3: Wi-Fi機能は日本、アメリカ、カナダでのみ使用可能。
※4: LE-270GR/LE-270ARの付属ソフトとLE-270Aの付属ソフトは異なります。

USB プロトコルアナライザー

USB1.1

USB2.0

USB規格のドライバやファームウェアの
開発・テストに最適な究極のパソコン
接続型USBアナライザー

パソコンにUSB packetsを連続記録して翻訳表示、VBUS電圧・電流の解析も可能

USBプロトコルアナライザー

USB2.0 Protocol Analyzer



アドバンスモデル
最大40Gバイト記録、VBUS高速ロガー対応

LE-650H2-A

標準価格 ¥198,000(税込)

標準モデル
最大10Gバイト記録

LE-650H2

標準価格 ¥165,000(税込)

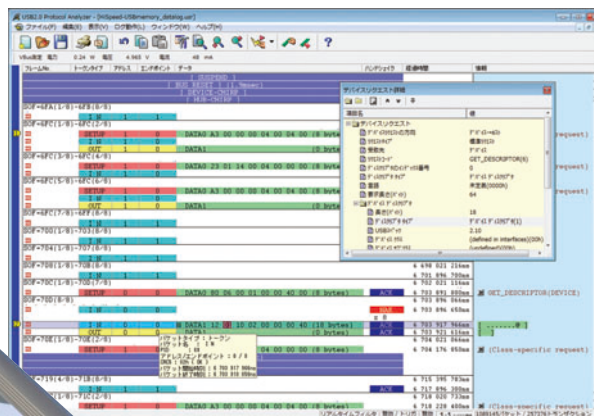

USB転送ログをHDDやSSDに連続リポート記録

リアルタイムフィルタと表示フィルタを装備

強力な16段シーケンシャルトリガー

モニター表示は測定中もスクロールが可能

詳細な翻訳が可能なモニター表示

USB packetsを記録しながらトランザクション単位で明快地リアルタイム表示。標準ディスクリプタやデバイスリクエストだけでなく、CommunicationやPrinterなどのクラスの各種デバイスディスクリプタ、HUB/HID/Audio/Communication/Mass Storageなどのクラスの固有デバイスリクエストも詳細に表示されます。

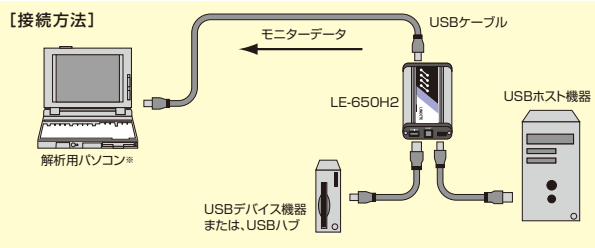

*測定対象のUSBホスト機器が、本機の動作環境に適合するパソコンの場合、解析用パソコンとして兼用できます。

VBUS測定機能

USB転送をモニターしながらVBUS測定値(電圧・電流・消費電力)をリアルタイム表示。面倒なプロービングは不要です。専用のVBUSロガーモードではVBUS測定値を指定周期で記録してグラフ表示やCSV保存が可能。Version 1.3.0.0からはUSBログとVBUS測定値を同時に取得する機能も追加されました。消費電力と転送データの関係把握に役立ちます。

仕様

モデル	LE-650H2-A	LE-650H2
インターフェース	USB2.0/1.1 HIGH/FULL/LOW Speed	
記録容量	最大40Gバイト	最大10Gバイト
記録方式	パソコンのHDD/SSDに記録 最小タイムスタンプ16.7n秒単位	
VBUS測定周期	0.1m秒~1秒(13段階)	100m秒~1秒(4段階)
電源	USBバスパワー	
外形寸法・質量	86(W)×130(D)×30(H) mm, 約210g	
動作環境	Windows®/7/8/8.1/10	
付属品	PCソフトCD, USBケーブル 2本(1.8m/0.9m)	

オプション

5線プローブケーブル LE-5LP2 ¥8,800(税込)	ハーネス付きテストクリップ LE-62BG ¥5,060(税込)	H2-Aアップグレード LE-H2-A001 ¥55,000(税込)
		LE-650H2をLE-650H2-Aにアップグレードします。シリアル番号の申請が必要です。
H2更新ライセンス LE-H2-UP01 ¥39,600(税込)		
最新版のPCソフトを機能制限なく利用するためのライセンスです。(本体出荷日から1年以内のバージョンアップ時はこのライセンスは不要)		
外部トリガー入出力コネクタの 入力4点または出力4点に適合するテストクリップ付き 長さ:0.5m	外部トリガー入出力コネクタ に適合するテストクリップ付き ケーブル2本セット。 長さ:0.5m	

PC接続型 LANアナライザー

PROFITAP社製 **PROFITAP**

全二重ワイヤースピードでギガビットLANをキャプチャできるアグリゲーションTAP

Gビットイーサネット アグリゲーションTAP

キャプチャロスを防ぐ
USB3.0転送

Gigabit Ethernet Aggregation TAP

ProfiShark 1G ProfiShark 1G+

型番:C1AP-1G

標準価格 OPEN

型番:C1AP-1G2

標準価格 OPEN

GPS対応

10Base-T 100Base-TX 1000Base-T Ethernet

- GビットLANをモニターしてUSB3.0で高速転送
- A, Bポートの受信データを時系列でアグリゲート(合流)
- 8ns分解能の高精度タイムスタンプ
- Wiresharkでリアルタイム表示
- CRCエラーを含む全フレームをキャプチャ可能
- NASへの長時間連続キャプチャ可能*
- トラフィック、エラー頻度解析に役立つ統計解析機能
- GPS受信によりタイムスタンプをUTC時刻と同期 (1G+のみ)
- PPS入出力ポートの接続で2台のProfiShark 1G+の時刻を同期 (1G+のみ)
- 2台の間でネットワークの伝送遅延測定も可能 (1G+のみ)

*Intel系のSynology社製NASシステムに対応



ProfiShark 1G



ProfiShark 1G+

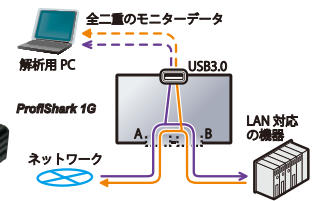
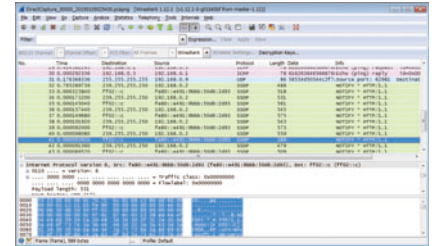

PC接続型LANアナライザー

10Gビットイーサネット 光ファイバー対応 アグリゲーションTAP

10 Gigabit Ethernet Aggregation TAP

ProfiShark 10G ProfiShark 10G+

型番:C1AP-10G

標準価格 OPEN

型番:C1AP-10G2

標準価格 OPEN

GPS対応

1000Base-T 10GBASE-SR/LR/ER Ethernet

- SR/LR/ERのSFP+モジュールに適合する2つの計測ポート
- SPANモード(受信のみ)とインラインモード(2ポート間トラフィック転送)
- 接続されているSFP+モジュールの状態をリアルタイム表示
- NASへの長時間連続キャプチャ可能 *Intel系のSynology社製NASシステムに対応
- GPS受信によりタイムスタンプをUTC時刻と同期 (10G+のみ)
- PPS入出力ポートの接続で2台のProfiShark 10G+の時刻を同期 (10G+のみ)
- 2台の間でネットワークの伝送遅延測定も可能 (10G+のみ)



ProfiShark 10G



ProfiShark 10G+

仕様

モデル名	ProfiShark 1G (C1AP-1G)	ProfiShark 1G+ (C1AP-1G2)	ProfiShark 10G (C1AP-10G)	ProfiShark 10G+ (C1AP-10G2)
計測用ポート	10Base-T/100Base-TX/1000Base-T x2ポート Auto MDI/MDI-X対応		1G/10Gbit SFP+モジュール用 x2ポート	
PC接続用ポート	USB3.0 Superスピード USBポート Bコネクタ			
キャプチャ機能	ポートA, Bは内部でスルー接続。ポートA, Bが受信するイーサネット通信のフレームを時系列でアグリゲート(合流)して取り込み、USBでパソコンに転送して記録。本体で最小8ns単位のタイムスタンプをフレーム毎に付加。データはWiresharkで解析可能			
統計解析機能	通信フレーム数のカウンタ表示、グラフ表示、通信帯域のメーター表示		通信フレーム数のカウンタ表示	
付加機能	-	PPS入出力ポートによる2台のタイムスタンプ同期 GPS/GLONASSIによるUTCとのタイムスタンプ同期	-	PPS入出力ポートによる2台のタイムスタンプ同期 GPS/GLONASSIによるUTCとのタイムスタンプ同期
周囲温湿度	動作温度:0~50℃ 保存温度:-40~80℃ 湿度:10~95%RH(結露なし)			
本体外形寸法・質量	69(W)×124(D)×24(H) mm 約180g	105(W)×124(D)×26(H) mm 約280g		
動作環境	USB3.0ポートのあるPC/AT互換機、Dual core processor、メモリ4GB以上、OS: Windows® 7/8/10、Linux、macOS			
標準構成	本体、USB3.0ケーブル(1.8m)、USBメモリー(ドライバ、ソフトウェア、英文マニュアル)、RJ45ケーブル(1G/1G+のみ)、USB Aオス-DC5Vアダプタ(1.5m)(10G/10G+のみ)、GPS/GLONASSIアンテナ(1G+/10G+のみ)			

オプション

USB Aオス-DCプラグケーブル 18US-5525

標準価格 ¥1,870(税込)

長さ: 1.8m USBコネクタ: Aプラグ
DCプラグ: センタープラス、外径5.5mm、内径2.5mm
ProfiSharkシリーズのDCジャックに給電するためのケーブルです。ProfiShark 10G/10G+に標準付属しているUSB Aオス-DC5Vアダプタ(1.5m)の相当品です。(長さは1.8m)
別売りのUSB充電器 LE-P1USBなど、USB電源と組み合わせて使用可能です。DCジャックに給電すると、本体USBコネクタへの給電が切れてもEthernet側のTAP接続が保持されます。ProfiShark 1G/1G+は電源が落ちてフェイルセーフ機能によってリンクが復旧しますが、一瞬だけリンクダウンします。DCジャックに給電していれば、USBコネクタへの給電が切れた際にもリンクダウンは発生しません。

USB充電器 LE-P1USB

標準価格 ¥2,090(税込)

入力: AC100~240V、50/60Hz 出力: DC5V、2A
別売りのUSB Aオス-DCプラグケーブル 18US-5525、または、ProfiShark 10G/10G+に付属のUSB Aオス-DC5Vアダプタ(1.5m)と組み合わせて、ProfiSharkシリーズのDCジャックに給電できます。特に、ProfiShark 10G/10G+で消費電力の大きいカッターのSFPTランシージャを使用する場合、本体USBコネクタへのUSB/DC電源だけでは不足しますので、DCジャックからも給電が必要になります。

本体にデータを記録、リモートアクセス可能なパケットキャプチャデバイス

Gビットイーサネット解析ツール(ストレージ内蔵)

All-in-one Network Analysis Tool

IOTA 1G

標準価格 OPEN

10Base-T 100Base-TX 1000Base-T Ethernet

- 2ポートの10M/100M/1G イーサネットモニター
- 本体の1TB内蔵ストレージにデータを保存
- リモートアクセスによる制御、データ取得
- 現場に持ち込んでボタン操作でキャプチャ開始も可能

10Gビットイーサネット解析ツール(ストレージ内蔵)

All-in-one Network Analysis Tool

IOTA 10G

標準価格 OPEN

1000Base-T 10GBASE-SR/LR/ER Ethernet

- 1G/10Gbit、光ファイバー/銅のモニタリング
- SR/LR/ERなどSFP+モジュールに適合する2つの計測ポート
- ダッシュボードにネットワークの状況を可視化
- ターゲットに影響を与えないパッシブ監視タイプ

ProfiShark 10G/10G+, IOTA 10G用 SFP/SFP+モジュール

名称	型番	名称	型番
1000BASE-T SFPモジュール	PT-1G-BT-45	10GBASE-T SFP+モジュール	PT-10G-BT-45
1000BASE-SX SFPモジュール	PT-1G-SX-85	10GBASE-SR SFP+モジュール	PT-10G-SR-85
1000BASE-LX/LH SFPモジュール	PT-1G-LX-31	10GBASE-LR SFP+モジュール	PT-10G-LR-31

上記モジュールを別売でご用意しております。(すべて標準価格 OPEN)



オーダー情報

モデル名	筐体タイプ	電源仕様	型番
IOTA 1G	ポータブル	12V	CBP-1G
	ラックマウント	24-48V	CBP-1G-24V
IOTA 10G	ポータブル	12V	CBP-10G
	ラックマウント	24-48V	CBP-10G-24V

モデル名	IOTA 1G	IOTA 10G
計測用ポート	RJ-45 x2ポート	1G/10Gbit SFP+モジュール用 x2ポート
制御ポート	イーサネット RJ45コネクタ (PoE給電対応)	
キャプチャ機能	ポートAB間のすべてのパケットを複製し、タイムスタンプなどの付加情報と共に内部ストレージ(1TB)に記録	
統計解析機能	制御ポート経由でリモートからダッシュボードを閲覧、操作可能。 ダッシュボード: Home Dashboard, Application Latency, Flow, Hosts, TCP, DNS, Server Latency, HTTP Return Code など	
本体 外形寸法・質量 *1	105(W)×124(D)×38(H) mm 約424g	105(W)×124(D)×38(H) mm 約438g
標準構成	本体、RJ45ケーブル、ACアダプタ *2	

*1: ポータブルタイプの場合 *2: 12V電源モデルのみACアダプタが付属。PSEマーク付きACアダプタをラインアイトで同梱して出荷します。

ノートPCのUSBポートに接続して手軽に利用できる超小型・軽量のLANアナライザ

LAN パケットテスター

LAN PACKET TESTER

LE-590TX

標準価格 ¥184,800(税込)

10Base-T 100Base-TX Ethernet

- LANプロトコルやデータの確認
- LANトラフィックの変化の評価
- 日本語・英語の表示切り換え
- 擬似的な過密通信状態の創出
- 転送遅延時間などのQoS測定
- RFC-2544準拠テストに対応

TAPモード

- リアルタイムフィルタ搭載
- PCのHDD / SSDに大容量記録
- Wiresharkから直接制御可能
- エラー頻度などの統計情報取得

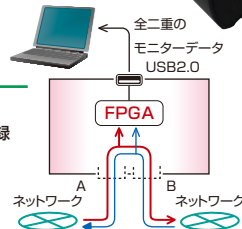

PGモード(パケットジェネレータ)

- 2ポート独立に最高100Mbps出力
- 各ポートで64種類で自由に定義
- PCに依存しない正確な転送レイト
- エラー付加や2~7レイヤを定義

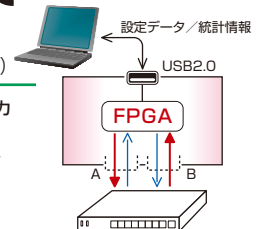

計測用ポート	イーサネット 10Base-T / 100Base-TX 2ポート (RJ-45コネクタ) Auto MDI/MDI-X 対応
PC接続用ポート	USB2.0 Highスピード(Mini USBコネクタ)
タップ(TAP)モード	ポートAB間のすべてのパケットを複製し、タイムスタンプなどの付加情報と共にパソコンに記録
パケットジェネレータ (PG)モード	ポートAB共に、あらかじめ作成した複数のパケットを指定レートで送信および受信が可能 付属ソフトLE590-2544は、スルーテスト、レイテンシー、パケットロス、バックツラックのテスト結果をレポートとして出力可能
周囲温湿度	動作温度:0~40℃ 保存温度:-10~70℃ 湿度:85%RH以下(結露なし)
電源	USBバスパワー動作 (最大4W)
本体 外形寸法・質量	95(W)×76.6(D)×19.6(H) mm 約170g
動作環境	USB2.0ポートのあるPC/AT互換機 Windows® 7/8/8.1/10
標準構成	本体、解析ソフトCD、ミニUSBケーブル、USB分岐ケーブル、LANケーブル、取扱説明書、保証書

LAN接続型 デジタル IOユニット

PCからLAN経由で
デジタル信号を監視・制御する
小型ユニット

Gバージョン・接続点数8点モデルは
1対n接続・SMTP認証メール対応

LANIO®シリーズは、LAN(Ethernet)経由で、遠隔地の警報センサー信号の監視や制御信号のON/OFFを簡単に実現するIoT時代の小型ユニットです。



リレー接点出力：3点 絶縁入力：2点/3点

LA-3R2P

標準価格 ¥36,300(税込)

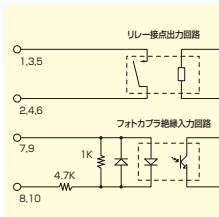
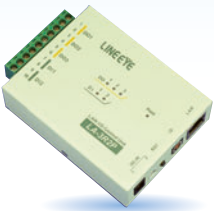

端子	記号	入出力構成
1		
2	DO1	リレー出力1
3		
4	DO2	リレー出力2
5		
6	DO3	リレー出力3
7		
8	DI1	DC入力1+
9		DC入力1-
10	DI2	DC入力2+
		DC入力2-

LA-3R3P-P(G)

標準価格 ¥41,800(税込)

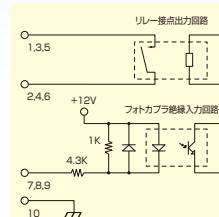

端子	記号	入出力構成
1		
2	DO1	リレー出力1
3		
4	DO2	リレー出力2
5		
6	DO2	リレー出力3
7	DI1	ドライ接点入力1
8	DI2	ドライ接点入力2
9	DI3	ドライ接点入力3
10	DGND	グラウンド

LA-3R3P-P

標準価格 ¥41,800(税込)

絶縁入力：7点

LA-7P-A(G)

標準価格 ¥35,200(税込)

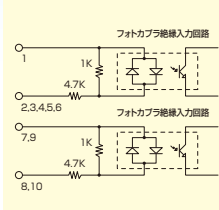
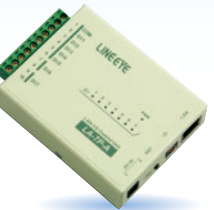

端子	記号	入出力構成
1	COM	入力1-5共通
2	DI1	AC/DC入力1
3	DI2	AC/DC入力2
4	DI3	AC/DC入力3
5	DI4	AC/DC入力4
6	DI5	AC/DC入力5
7		
8	DI6	AC/DC入力6
9		
10	DI7	AC/DC入力7

LA-7P-A

標準価格 ¥35,200(税込)

LA-7P-P(G)

標準価格 ¥41,800(税込)

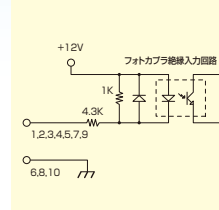
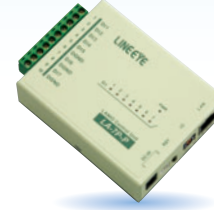

端子	記号	入出力構成
1	DI1	ドライ接点入力1
2	DI2	ドライ接点入力2
3	DI3	ドライ接点入力3
4	DI4	ドライ接点入力4
5	DI5	ドライ接点入力5
6	DGND	グラウンド
7	DI6	ドライ接点入力6
8	DGND	グラウンド
9	DI7	ドライ接点入力7
10	DGND	グラウンド

LA-7P-P

標準価格 ¥37,400(税込)

絶縁入力：5点

LA-5P-P(G)

標準価格 ¥40,700(税込)

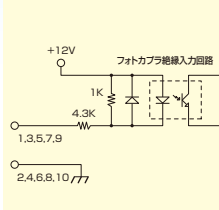
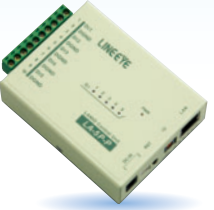

端子	記号	入出力構成
1	DI1	ドライ接点入力1
2	DGND	グラウンド
3	DI2	ドライ接点入力2
4	DGND	グラウンド
5	DI3	ドライ接点入力3
6	DGND	グラウンド
7	DI4	ドライ接点入力4
8	DGND	グラウンド
9	DI5	ドライ接点入力5
10	DGND	グラウンド

LA-5P-P

標準価格 ¥40,700(税込)

リレー接点出力：5点

LA-5R(G)

標準価格 ¥41,800(税込)

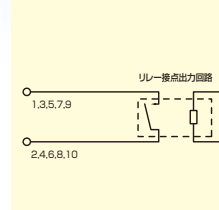
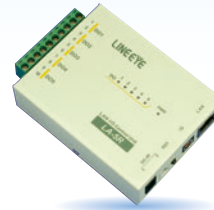

端子	記号	入出力構成
1		
2	DO1	リレー出力1
3		
4	DO2	リレー出力2
5		
6	DO3	リレー出力3
7		
8	DO4	リレー出力4
9		
10	DO5	リレー出力5

LA-5R

標準価格 ¥41,800(税込)

オープンコレクタ出力：5点 絶縁入力：2点

LA-5T2S(G) 受注生産

標準価格 ¥38,500(税込)

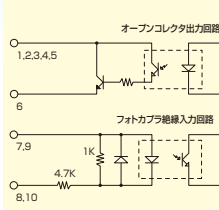
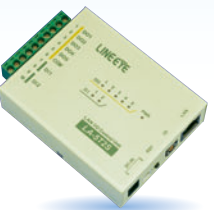

端子	記号	入出力構成
1	DO1	OC出力1
2	DO2	OC出力2
3	DO3	OC出力3
4	DO4	OC出力4
5	DO5	OC出力5
6	COM	出力共通
7		
8	DI1	DC入力1+
9		DC入力1-
10	DI2	DC入力2+
		DC入力2-

LA-5T2S

標準価格 ¥38,500(税込)

LA-5T2S-P

標準価格 ¥40,700(税込)

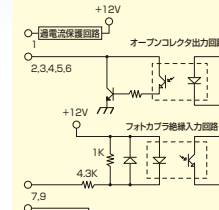
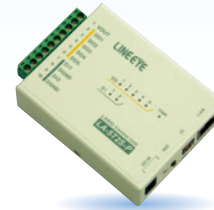

端子	記号	入出力構成
1	VOUT	+12V電源出力
2	DO1	OC出力1
3	DO2	OC出力2
4	DO3	OC出力3
5	DO4	OC出力4
6	DO5	OC出力5
7	DI1	ドライ接点入力1
8	DGND	グラウンド
9	DI2	ドライ接点入力2
10	DGND	グラウンド

※1pinから供給可能な電流容量は、最大60mAです。

※ 出力には保護ヒューズ等は内蔵されていません。短絡保護のため、負荷側で保護ヒューズを挿入してください。
 ※ 誘導性負荷の場合、負荷と並列にダイオード等を接続しサージ保護してください。
 ※ 故障や外部電源異常等で誤動作、誤出力した場合でも、システム全体が安全側に動作するように、外部で安全回路を設けてください。

リレー(1c接点)出力：2点 ドライ接点入力：3点

LA-2R3P-P (G)

標準価格 ¥36,300(税込)

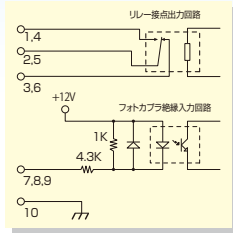
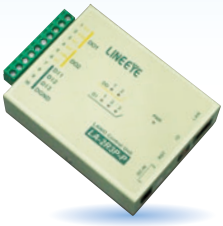

端子	記号	入出力構成
1		
2	DO1	リレー出力1
3		
4		
5	DO2	リレー出力2
6		
7	DI1	ドライ接点入力1
8	DI2	ドライ接点入力2
9	DI3	ドライ接点入力3
10	DGND	グラウンド

ご希望の多かった接続点数 8点モデルを新規ラインナップ!

〈特徴〉

- 起動時の出力端子状態(ON/OFF)を設定可能。
(LA-8R、LA-8T、LA-4T4S-P)
- 指定した時間幅でワンショット出力が可能。
(LA-8R、LA-8T、LA-4T4S-P)
- 本体の自動リセット機能。
(LA-8R、LA-8T、LA-4T4S-P、LA-8P-P)

リレー接点出力：8点

LA-8R

標準価格 ¥59,400(税込)

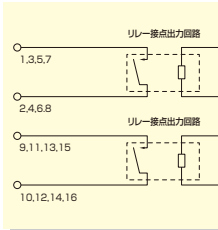

端子	記号	入出力構成
1	DO1	リレー接点出力1
2	DO2	リレー接点出力2
3	DO3	リレー接点出力3
4	DO4	リレー接点出力4
5	DO5	リレー接点出力5
6	DO6	リレー接点出力6
7	DO7	リレー接点出力7
8	DO8	リレー接点出力8

絶縁入力：8点

LA-8P-P

標準価格 ¥59,400(税込)

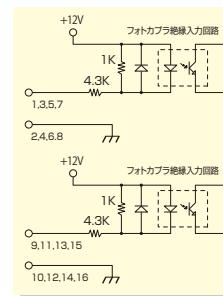

端子	記号	入出力構成
1	DI1	ドライ接点入力1
2	DGND	グラウンド
3	DI2	ドライ接点入力2
4	DGND	グラウンド
5	DI3	ドライ接点入力3
6	DGND	グラウンド
7	DI4	ドライ接点入力4
8	DGND	グラウンド
9	DI5	ドライ接点入力5
10	DGND	グラウンド
11	DI6	ドライ接点入力6
12	DGND	グラウンド
13	DI7	ドライ接点入力7
14	DGND	グラウンド
15	DI8	ドライ接点入力8
16	DGND	グラウンド

オープンコレクタ出力：8点

LA-8T

標準価格 ¥57,200(税込)

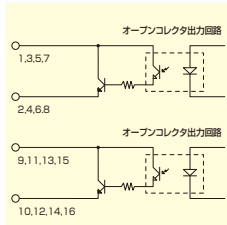

端子	記号	入出力構成
1	DO1	OC出力1 (+)
2	DGND1	出力1のエミッタ (-)
3	DO2	OC出力2 (+)
4	DGND2	出力2のエミッタ (-)
5	DO3	OC出力3 (+)
6	DGND3	出力3のエミッタ (-)
7	DO4	OC出力4 (+)
8	DGND4	出力4のエミッタ (-)
9	DO5	OC出力5 (+)
10	DGND5	出力5のエミッタ (-)
11	DO6	OC出力6 (+)
12	DGND6	出力6のエミッタ (-)
13	DO7	OC出力7 (+)
14	DGND7	出力7のエミッタ (-)
15	DO8	OC出力8 (+)
16	DGND8	出力8のエミッタ (-)

オープンコレクタ出力：4点 絶縁入力：4点

LA-4T4S-P

標準価格 ¥57,200(税込)

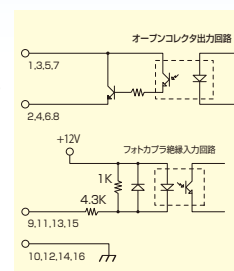
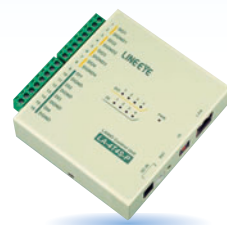

端子	記号	入出力構成
1	DO1	OC出力1 (+)
2	DGND1	出力1のエミッタ (-)
3	DO2	OC出力2 (+)
4	DGND2	出力2のエミッタ (-)
5	DO3	OC出力3 (+)
6	DGND3	出力3のエミッタ (-)
7	DO4	OC出力4 (+)
8	DGND4	出力4のエミッタ (-)
9	DI1	ドライ接点入力1
10	DGND	グラウンド
11	DI2	ドライ接点入力2
12	DGND	グラウンド
13	DI3	ドライ接点入力3
14	DGND	グラウンド
15	DI4	ドライ接点入力4
16	DGND	グラウンド

各部の名称

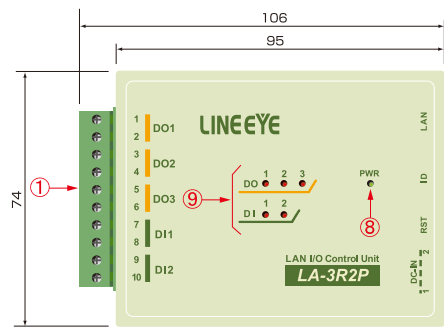

質量:約280g(LA-5Rのみ約300g)

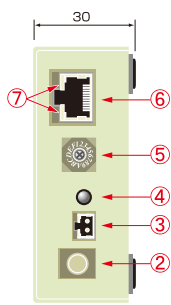

- ① 入出力端子台
- ② 電源入力コネクタ(DC-IN2)
- ③ 電源入力コネクタ(DC-IN1)
- ④ リセットスイッチ
- ⑤ ID設定用ロータリースイッチ
- ⑥ LANコネクタ
- ⑦ 10/100Base-TXリンクLED
- ⑧ 電源確認LED
- ⑨ 入出力表示LED

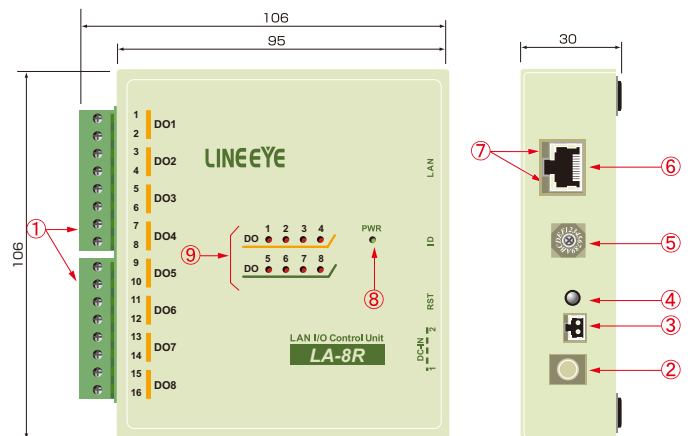

質量:約340g(LA-8Rのみ約390g)

LAN接続型 IOユニット Wi-Fi対応モデル

PCから無線LAN経由で
デジタル信号を監視・制御する
小型ユニット

新設計

DINレール直付対応

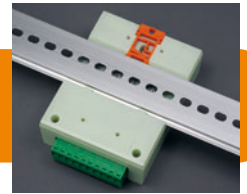

LANIO®シリーズは、LAN(Ethernet)経由で、遠隔地の警報センサー信号の監視や制御信号のON/OFFを簡単に実現するIoT時代の小型ユニットです。



リレー接点出力：3点 絶縁入力：2点/3点

LA-3R2P-W

標準価格 ¥25,850(税込)



LA-3R2P-W2

標準価格 ¥29,150(税込)

受注生産品



端子	記号	入出力構成
1		
2	DO1	リレー出力1
3		
4	DO2	リレー出力2
5		
6	DO3	リレー出力3
7		
8	DI1	DC入力1+
9		DC入力1-
10	DI2	DC入力2+
		DC入力2-

LA-3R3P-PW

標準価格 ¥26,950(税込)



LA-3R3P-PW2

標準価格 ¥30,250(税込)



端子	記号	入出力構成
1		
2	DO1	リレー出力1
3		
4	DO2	リレー出力2
5		
6	DO2	リレー出力3
7	DI1	ドライ接点入力1
8	DI2	ドライ接点入力2
9	DI3	ドライ接点入力3
10	DGND	グラウンド

絶縁入力：7点

LA-7P-AW

標準価格 ¥23,650(税込)

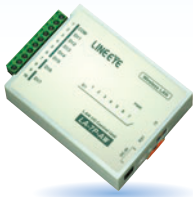

LA-7P-AW2

標準価格 ¥28,050(税込)



端子	記号	入出力構成
1	COM	入力1-5共通
2	DI1	AC/DC入力1
3	DI2	AC/DC入力2
4	DI3	AC/DC入力3
5	DI4	AC/DC入力4
6	DI5	AC/DC入力5
7		
8	DI6	AC/DC入力6
9		
10	DI7	AC/DC入力7

LA-7P-PW

標準価格 ¥24,750(税込)



LA-7P-PW2

標準価格 ¥28,050(税込)



端子	記号	入出力構成
1	DI1	ドライ接点入力1
2	DI2	ドライ接点入力2
3	DI3	ドライ接点入力3
4	DI4	ドライ接点入力4
5	DI5	ドライ接点入力5
6	DGND	グラウンド
7	DI6	ドライ接点入力6
8	DGND	グラウンド
9	DI7	ドライ接点入力7
10	DGND	グラウンド

絶縁入力：5点

LA-5P-PW

標準価格 ¥23,650(税込)

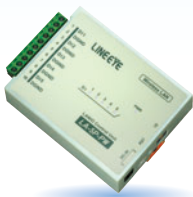

LA-5P-PW2

標準価格 ¥28,050(税込)



端子	記号	入出力構成
1	DI1	ドライ接点入力1
2	DGND	グラウンド
3	DI2	ドライ接点入力2
4	DGND	グラウンド
5	DI3	ドライ接点入力3
6	DGND	グラウンド
7	DI4	ドライ接点入力4
8	DGND	グラウンド
9	DI5	ドライ接点入力5
10	DGND	グラウンド

リレー接点出力：5点

LA-5R-W

標準価格 ¥28,050(税込)

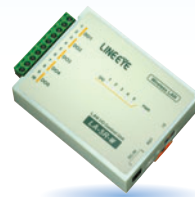

LA-5R-W2

標準価格 ¥31,350(税込)



端子	記号	入出力構成
1		
2	DO1	リレー出力1
3		
4	DO2	リレー出力2
5		
6	DO3	リレー出力3
7		
8	DO4	リレー出力4
9		
10	DO5	リレー出力5

オープンコレクタ出力：5点 絶縁入力：2点

LA-5T2S-W

標準価格 ¥24,750(税込)



LA-5T2S-W2

標準価格 ¥28,050(税込)



端子	記号	入出力構成
1	DO1	OC出力1
2	DO2	OC出力2
3	DO3	OC出力3
4	DO4	OC出力4
5	DO5	OC出力5
6	COM	出力共通
7		
8	DI1	DC入力1+
9		DC入力1-
10	DI2	DC入力2+
		DC入力2-

LA-5T2S-PW

標準価格 ¥25,850(税込)



LA-5T2S-PW2

標準価格 ¥29,150(税込)



端子	記号	入出力構成
1	VOUT	+12電源出力
2	DO1	OC出力1
3	DO2	OC出力2
4	DO3	OC出力3
5	DO4	OC出力4
6	DO5	OC出力5
7	DI1	ドライ接点入力1
8	DGND	グラウンド
9	DI2	ドライ接点入力2
10	DGND	グラウンド

※ 出力には保護ヒューズ等は内蔵されていません。短絡保護のため、負荷側で保護ヒューズを挿入してください。

※ 誘導性負荷の場合、負荷と並列にダイオード等を接続しサージ保護してください。

※ 故障や外部電源異常等で誤動作、誤出力した場合でも、システム全体が安全側に動作するように、外部で安全回路を設けてください。

リレー(1c接点)出力：2点 ドライ接点入力：3点

LA-2R3P-PW LA-2R3P-PW2

標準価格 ¥25,850(税込)

標準価格 ¥29,150(税込)

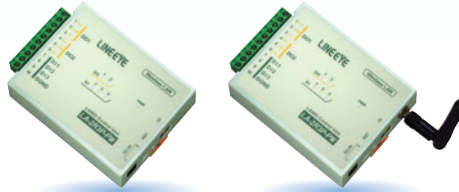

端子	記号	入出力構成
1		
2	DO1	リレー出力1
3		
4		
5	DO2	リレー出力2
6		
7	DI1	ドライ接点入力1
8	DI2	ドライ接点入力2
9	DI3	ドライ接点入力3
10	DGND	グラウンド

各部の名称

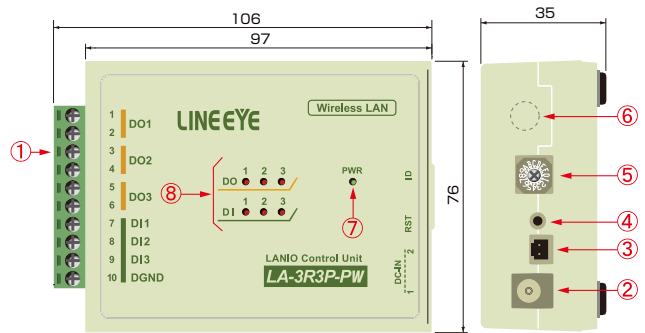

内蔵アンテナモデル 質量：約130g 外部アンテナモデル 質量：約140g

- ① 入出力端子台
 - ② 電源入力ジャック(DC-IN1)
 - ③ 電源入力コネクタ(DC-IN2)
 - ④ リセットスイッチ
 - ⑤ ID設定用ロータリースイッチ
 - ⑥ 外部アンテナ取付位置*
 - ⑦ 電源確認LED
 - ⑧ 入出力表示LED
- * 外部アンテナモデル(型番末尾 2)のみ。

LANIOシリーズ共通の特徴

省配線での分散配置に最適

小規模な制御用途に特化したことで、LANインターフェースを内蔵しながら、手のひらサイズを実現。制御対象が工場内に分散していて1カ所当たりの必要点数が多くない遠隔制御用途に最適です。

パソコンによる集中監視制御システム

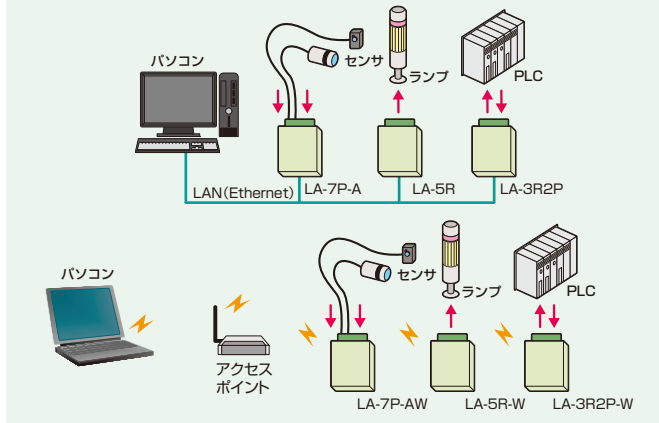

PCレスの入出力の延長システム(双方向)

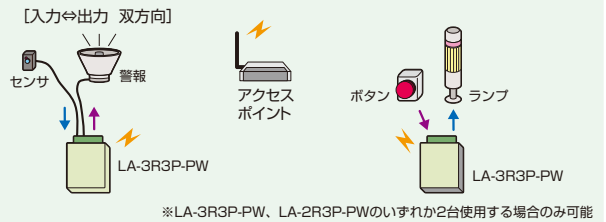

多地点入力 / 1地点出力

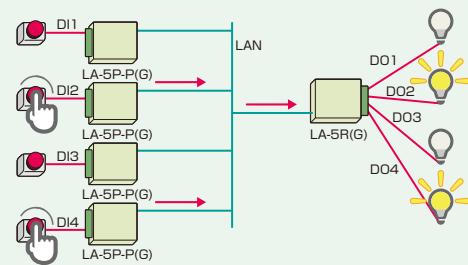

柔軟な監視制御システムを開発可能

有線モデルは10Base-T/100BASE-TXに対応

無線モデルはIEEE 802.11 b/g/n のネットワークに対応しています

試運転や保守作業に配慮

基本動作の確認をお手持ちのPCから簡単に行える制御ソフトを標準添付。本体ケース表面の入出力表示LEDと併用して、導入試運転の動作チェックが簡単に行えます。

パソコンからの簡単制御

パソコンからTCP/IP通信手順で簡単な制御コマンドを送り制御可能。また、Visual BasicやC言語用の入出力関数ライブラリやソースコード付きのサンプルプログラムも用意されていますので、LANネットワーク経由の遠隔監視制御プログラムを短期間で開発することができます。

アクセスポイントモードとステーションモードを選択可能(無線モデル)

アクセスポイントに接続して無線LAN子機として動作するステーションモードと、ユニット自身がアクセスポイントになって無線LAN親機として動作するアクセスポイントモードを選ぶことができます。

多地点入力、1地点出力を実現する個別延長機能(一部機種*)

最大4台の入力ユニットの接続状態を1台の出力ユニットに伝達することができます。複数地点のセンサー出力を監視して、中央の警報ランプに反映するようなシステムを簡単に構築できます。

※LA-5P-P(G)/LA-7P-A(G)/LA-7P-P(G)とLA-5R(G)/LA-5T2S(G)のペア、もしくは、LA-8P-PとLA-8R/LA-8Tのペアのみ対応。

メールアラート機能(一部機種) ※未対応モデルもあります。お問い合わせ下さい。

事前に登録したメールアドレスに、特定の入力ポートの変化をeメール可能。警報信号を入力すれば、異常の発生をeメールで知らせるシステムをPCレスで実現できます。

FA対応の堅牢設計、-20℃寒冷地対応

DINレールへの横置き・縦置き取付や磁石取り付けなど多様な取付方法

オプション

電源分岐ケーブル

LAH-2XH

標準価格 ¥1,210(税込)



2台目ユニットに電源を分岐供給するときに利用します。両側XHコネクタ付ケーブル0.2m。電線AWG #22

ワイド入力ACアダプタ

6A-181WP09

標準価格 ¥6,600(税込)

入 力：AC100~240V、50/60Hz
出 力：DC9V、2A
プラグ：センターΦ、外径5.5mm、内径2.1mm

電源ケーブル

LAH-15XH

標準価格 ¥1,430(税込)



付属品と同等。片側XHコネクタ付ケーブル1.5m。電線AWG #22

広温度範囲用ACアダプタ

SUL318-0920

標準価格 ¥6,600(税込)

入 力：AC100~240V、50/60Hz
出 力：DC9V、1.45A
プラグ：センターΦ、外径5.5mm、内径2.1mm

DIN縦置き取付プレート

SI-DIN70

標準価格 ¥1,870(税込)

LANIOシリーズを35mmDINレールに取り付けるときに利用できます。

延長同軸ケーブル

LE-SMA-MF-1

標準価格 ¥2,200(税込)

1m、SMA(メス/バルクヘッド) - SMA(オス)

DIN縦置き取付プレート

SI-DIN30

標準価格 ¥3,850(税込)

35mmDINレールに縦置き設置できます。本体にネジ2本で取り付けます。

※機種によりゴム足を外す必要があります。

固定用マグネット

SI-MG70

標準価格 ¥1,980(税込)

本体底面のネジ穴にマグネットプレートを2つ取り付けて使用します。



LAN接続型 アナログIOユニット

LAN経由で遠隔地のアナログ
センサーの監視や制御機器へ
のアナログ信号出力を低コスト
で実現

アナログ入力：3点 リレー出力：2点

LA-2R3A (V2)

標準価格 ¥53,900(税込)

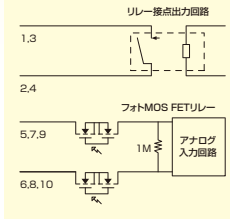

端子	記号	入出力構成
1	DO1	リレー出力1
2		
3	DO2	リレー出力2
4		
5	AI1	アナログ入力1
6	AG1	AI1のグラウンド
7	AI2	アナログ入力2
8	AG2	AI2のグラウンド
9	AI3	アナログ入力3
10	AG3	AI3のグラウンド

※チャンネル毎にあるフォトMOS FETリレーは同時にオンしないように自動制御されます。

アナログ出力：2点 ドライ接点入力：3点

LA-2A3P-P

標準価格 ¥53,900(税込)

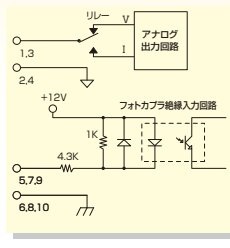

端子	記号	入出力構成
1	AO1	アナログ出力1
2	GND	グラウンド
3	AO2	アナログ出力2
4	GND	グラウンド
5	DI1	ドライ接点入力1
6	DGND	接点グラウンド
7	DI2	ドライ接点入力2
8	DGND	接点グラウンド
9	DI3	ドライ接点入力3
10	DGND	接点グラウンド

アナログ出力：3点 ドライ接点入力：2点

LA-3A2P-P

標準価格 ¥61,600(税込)

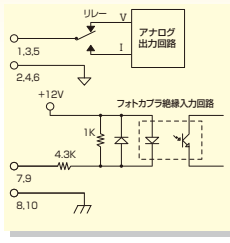
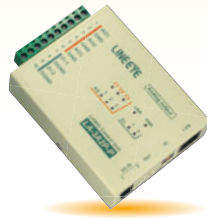

端子	記号	入出力構成
1	AO1	アナログ出力1
2	GND	グラウンド
3	AO2	アナログ出力2
4	GND	グラウンド
5	AO3	アナログ出力3
6	GND	グラウンド
7	DI1	ドライ接点入力1
8	DGND	接点グラウンド
9	DI2	ドライ接点入力2
10	DGND	接点グラウンド

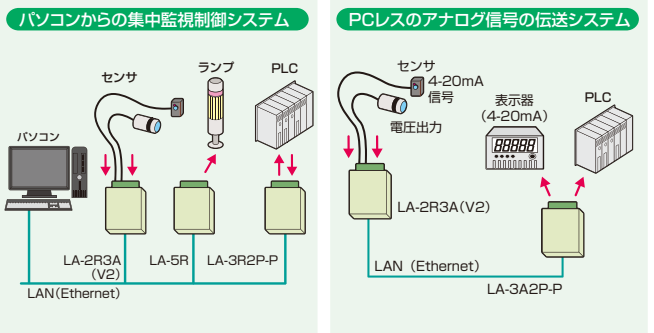

低コストで高精度アナログ信号を入出力

高精度のアナログ処理回路を内蔵

LA-2R3A (V2)は、信号レベルやGND電位が異なる3つのアナログ信号を高精度に測定し、別売りの電流測定用抵抗を使うことで電流測定も可能です。
LA-2A3P-P/LA-3A2P-Pは、チャンネル毎に電圧出力と電流出力、および電源オン時の初期値を設定できます。

メールアラート機能とDOアラート機能

LA-2R3A (V2)はアナログ入力値の変化と閾値設定に応じて、LA-2A3P-PとLA-3A2P-Pはデジタル入力指定条件になった時に、メール送信ができます。下記の設定例では±10Vレンジで使用中にAI1の入力値が3Vから4.5Vの範囲を外れた時にeメールが送信されます。さらに、LA-2R3A (V2)はアナログ入力値を条件としてDO(リレー出力)のON/OFF制御もできるので、警報用途や簡易自動調節にも応用可能です。



※SMTPのみ対応。「SMTP-AUTH」等の認証を伴うメールサーバではご利用できません。GCバージョン(受注生産)は、「SMTP-AUTH」に対応可能ですので、お問合せください。

熱電対による温度測定が可能

LA-2R3A (V2)は、K、J、T、E、N、R、S、B熱電対による高精度の温度測定と、熱電対の断線検出が可能です。

独自のアナログ計測制御システムを短期間で

本機を制御するための豊富なコマンドを内蔵。パソコンなどからTCP/IPソケット通信により制御コマンドを送受信することで独自のシステムを構築できます。

すぐに利用できるPCソフト「LA-PC20」

本機のアナログ入出力性能をパソコンからすぐに試せる制御ソフト「LA-PC20」を付属CDに収録。指定周期での入出力やアナログ値のスニープ出力、アナログ値の換算値表示や設定、CSV記録など、本機の導入テストだけでなく実用的なアナログ計測用途にも利用していただけます。

【CSV記録例 LA-2R3A (V2)のアナログ測定値とリレー出力】

日付	A	B	C	D	E	F	G	H	I	J
時刻	流量センター1 単位	流量センター2 単位	水位センサー 単位	警報ランプ	非常停止					
2017/5/2 15:43:55	170.607 L/min	96.7652 L/min	102.019 mm	1	0					
2017/5/2 15:43:55	176.886 L/min	103.047 L/min	102.039 mm	1	0					
2017/5/2 15:43:55	183.137 L/min	109.311 L/min	102.016 mm	1	0					
2017/5/2 15:43:55	190.398 L/min	116.581 L/min	102.012 mm	1	0					
2017/5/2 15:43:55	196.61 L/min	122.777 L/min	102.018 mm	1	0					

オプション

DINレール取付プレート

SI-DIN70

標準価格 ¥1,870(税込)

LAN IO シリーズを35mmDINレールに取り付けるときに利用できます。



ワイド入力ACアダプタ

6A-181WP09

標準価格 ¥6,600(税込)

入力：AC100~240V、50/60Hz
出力：DC9V、2A
プラグ：センター中、外径5.5mm、内径2.1mm



電源分岐ケーブル

LAH-2XH

標準価格 ¥1,210(税込)

2台目ユニットに電源を分岐供給するときに利用します。両側XHコネクタ付ケーブル0.2m。電線AWG #22



電流測定用抵抗 250Ω

LA-SM10250RB

標準価格 ¥2,090(税込)

LA-2R3A (V2)のアナログ入力での電流の測定を行う際に利用します。抵抗：250Ω、許容誤差：±0.1%、電力：0.3W

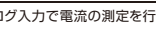

アナログ計測器

高精度なアナログ信号のモニターやシミュレーションの出来る計測器登場!!

コンパクトロガー LE-910R

標準価格 ¥55,000(税込)

コンパクトロガー LE-918R

標準価格 ¥71,500(税込)



- 電圧・電流・温度を測定・記録
- 高精度24ビットADC内蔵、各入力間は高耐圧絶縁
- USBまたはWi-Fi経由で計測可能なPCソフトを付属
- PCレスでSDカードに長時間記録も可能
- 熱電対による温度測定温度にも対応

【接続例】

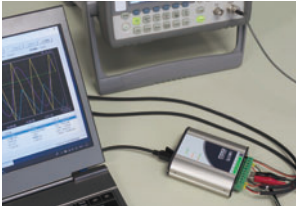

【付属ソフトメイン画面】

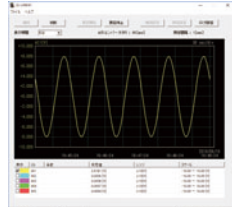

型番	LE-910R	LE-918R
アナログ入力点数	5チャンネル ^{※1}	8チャンネル
入力レンジ	電圧: ±100mV, ±1V, ±10V, ±30V; 電流: 0 ~ 20mA ^{※2} 熱電対: K, J, T, E, R, S, B, N	
分解能	電圧レンジ: 24bit, 電流レンジ: 23bit	
測定精度	±30Vレンジ: ±(0.05% rdg + 3mV), ±10Vレンジ: ±(0.05% rdg + 2mV) ±1Vレンジ: ±(0.05% rdg + 0.2mV), ±100mVレンジ: ±(0.05% rdg + 50μV) 0-20mA電流レンジ: ±0.05% FS	
サンプリング周期	10ミリ秒~60分 ^{※3}	
入力インピーダンス	1MΩ	
チャンネル間絶縁	350V (AC ピーク/DC) フォトMOS FET リレー絶縁	
通信インターフェース	ミニUSBポート、Wi-Fi (IEEE802.11 b/g/n)	
入出力端子台	着脱式5.08mmピッチ 10種	着脱式3.81mmピッチ 8種×2
SDHCカード	最大32GB	
保存ファイル	CSV形式、1ファイル当たり最大約200Mバイト	
外部トリガー端子	外部サンプリングトリガー/同期測定用	無し
電源	USB/バスパワー、外部DC電源 (DC8~30V)、ACアダプタ	
周囲温度	動作時: -10~50℃、保存時: -20~60℃	
寸法、質量	約86(W)×103(D)×30(H)mm、約170g	
取付方法	据え置き、DINレール	
付属品	ユーティリティCD、ミニUSBケーブル (1.8m)、取扱説明書、保証書	

※1: 最大4台(20チャンネル)の同期測定が可能。

※2: 0-20mAレンジは入力端子台に電流検出用抵抗(250Ωまたは50Ω、精度±0.1%以下)の外付けが必要です。

※3: 10ミリ秒はAI1のみ、20ミリ秒はAI1~3の測定に限定されます。

DCシグナルソース LE-930R

標準価格 ¥51,700(税込)

DCシグナルソース LE-940R

標準価格 ¥68,200(税込)



- アナログ信号(電圧・電流)の出力・シミュレーション
- USBやWi-Fi経由でPCから出力をコントロール
- SDカードにあらかじめ記録したパターンを出力
- ロガー(LE-910R/LE-918R)の収録データを再現出力
- アナログ出力とUSBは高耐圧絶縁

【接続例】



【LE-930R設定画面】



型番	LE-930R	LE-940R
アナログ出力点数	1チャンネル	
出力レンジ	電圧: ±10V, ±100mV 電流: 0 ~ 20mA(外部電源利用可能)	電圧: ±32V 電流: 0 ~ 20mA
分解能	電圧レンジ: 16bit, 電流レンジ: 15bit	
設定精度	±100mVレンジ: ±(0.05% of Setting + 20μV) ±10Vレンジ: ±(0.05% of Setting + 2mV) 内部電源 0.1~20mA電流レンジ: ±(0.05% of Setting + 2μA) 外部電源 1.0~20mA電流レンジ: ±(0.05% of Setting + 2μA)	±32Vレンジ: ±(0.05% of Setting + 6.4mV) 0.1~20mA電流レンジ: ±(0.05% of Setting + 2μA)
データ更新周期	最短1m秒 ^{※1}	
許容負荷	電圧レンジ: 1KΩ以上 電流レンジ: 500Ω以下(内部電源時)	電圧レンジ: 1.5KΩ以上 電流レンジ: 500Ω以下
デジタル入力回路	無し	ドライ接点入力1点(アナログ出力制御用)
定格入力抵抗	無し	off→on 1KΩ以下, on→off 19KΩ以上
通信インターフェース	ミニUSBポート、Wi-Fi (IEEE802.11 b/g/n)	
入出力端子台	着脱式5.08mmピッチ 5種	
SDHCカード	最大32GB	
電源	USB/バスパワー、外部DC電源 (DC8~30V)、ACアダプタ	
周囲温度	動作時: -10~50℃、保存時: -20~60℃	
寸法、質量	約86(W)×103(D)×30(H)mm、約160g	
取付方法	据え置き、DINレール	
付属品	ユーティリティCD、ミニUSBケーブル(1.8m)、取扱説明書、保証書	

※1: Wi-Fi使用時はネットワークの通信処理能力に依存します。

オプション

ワイド入力ACアダプタ 6A-181WP09

標準価格 ¥6,600(税込)

入力: AC100~240V, 50/60Hz
出力: DC9V, 2A
プラグ: センターΦ, 外径5.5mm, 内径2.1mm



電流測定用抵抗 250Ω LA-SM10250RB

標準価格 ¥2,090(税込)

アナログ入力で電流の測定を行なう際に利用します。
抵抗: 250Ω
許容誤差: ±0.1%
電力: 0.3W



LE用DIN取付プレート LE-DIN13S

標準価格 ¥3,850(税込)

35mmDINレールに取り付けるときに利用します。



32ギガバイトSDHCカード SD-32GX

標準価格 ¥4,730(税込)

ロギングもしくは出力データ保存用に利用します。

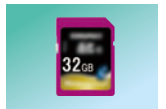

広温度範囲用ACアダプタ SUL318-0920

標準価格 ¥6,600(税込)

入力: AC100~240V, 50/60Hz
出力: DC9V, 1.45A
動作温度: -20~60℃
動作温度: センターΦ, 外径5.5mm, 内径2.1mm



5.08mmピッチ スクリューレス端子台 5種 LA-5ETB61

標準価格 ¥1,320(税込)

ねじ止めなしで結線できるスクリーンレス端子台です。

適合機種:
LE-930R/LE-940R



Kタイプ熱電対用ミニチュアコネクタケーブル LE-KFC1

標準価格 ¥3,410(税込)

長さ: 160mm
ミニチュアコネクタ(メス)
対応機種: LE-910R/
LE-918R/
LA-2R3A(V2)



Kタイプ熱電対(ミニチュアコネクタ付き) LE-KTMC-3

標準価格 ¥5,390(税込)

長さ: 3m
ミニチュアコネクタ(オス)
対応機種: LE-910R/
LE-918R/
LA-2R3A(V2)



LAN接続型デジタルIOユニット + インターフェースコンバータ LA-232/485シリーズ

LANIOシリーズに通信変換機能を追加
デジタル信号とシリアル通信を
まとめてLANに変換



LAN接続型デジタルIOユニットLANIO®にインターフェースコンバータの機能をプラスしました。

LAN接続型IOユニット + LAN⇄RS-232C変換

LA-232R-P

標準価格 ¥40,700 (税込)

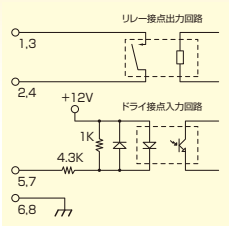
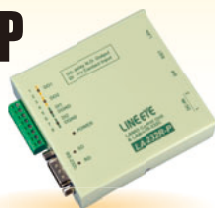

リレー接点出力:2点 ドライ接点入力:2点

端子	記号	入出力構成
1	DO1	リレー出力1
2		
3	DO2	リレー出力2
4		
5	DI1	ドライ接点入力1
6		グラウンド
7	DI2	ドライ接点入力2
8		グラウンド

シリアルインターフェース:RS-232C
DSUB 9pinコネクタ オス インチネジ DTE配列

ピン(※1)	信号名称	入出力(※2)
2	RD	In
3	SD	Out
4	ER (DTR)	Out
5	GND	-
6	DR (DSR)	In
7	RS (RTS)	Out
8	CS (CTS)	In

※1: 記載のないピンは未接続端子。
※2: 本機から見たIn(入力)、Out(出力)。

LAN接続型IOユニット + LAN⇄RS-485変換

LA-485R-P

標準価格 ¥42,900 (税込)

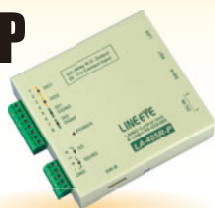

3000V高耐圧
絶縁タイプ

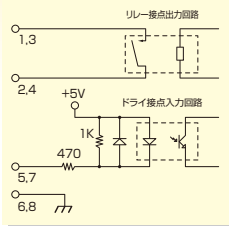

リレー接点出力:2点 ドライ接点入力:2点

端子	記号	入出力構成
1	DO1	リレー出力1
2		
3	DO2	リレー出力2
4		
5	DI1	ドライ接点入力1
6		グラウンド
7	DI2	ドライ接点入力2
8		グラウンド

シリアルインターフェース:RS-422/485

RS-422/485 5極端子台	
	SD +
	SD -
	SD/RD +
	SD/RD -
	GND

LANIOと同じ手軽さと拡張性を実現

- 設定ツールや動作確認ソフトが付属
- PCから簡単にLAN経由で監視制御

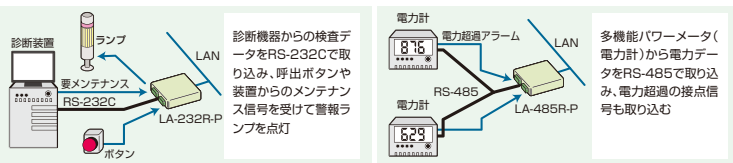

- FA環境に配慮した堅牢設計
- PCレスで接点延長 + シリアル通信の延長
- 低コスト化、省スペース化に貢献

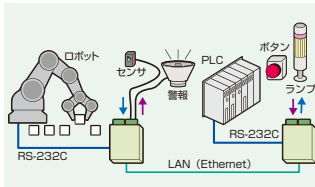

各部の名称

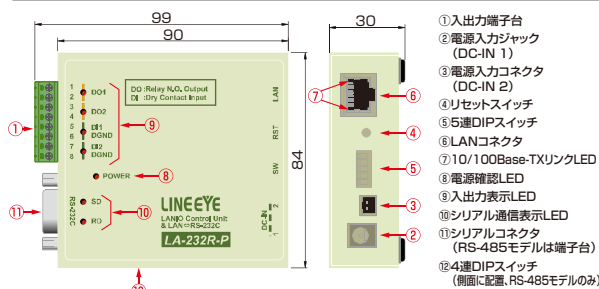

【設置に便利な着脱式端子台】

【DINレール取付例】

オプション

小型ACアダプタ
GF12-US0618 標準価格 ¥2,640 (税込)
入力: AC100~240V, 50/60Hz 出力: DC6V, 1.8A
プラグ: センター○, 外径5.5mm, 内径2.1mm
LA-232/485シリーズに標準付属の省スペースな小型ACアダプタです。

電源ケーブル
LAH-15XH 標準価格 ¥1,430 (税込)
片側XHコネクタ付ケーブル1.5m。
電線AWG #22

電源分岐ケーブル
LAH-2XH 標準価格 ¥1,210 (税込)
2台目ユニットに電源を分岐供給するときに利用します。
両側XHコネクタ付ケーブル0.2m。
電線AWG #22

DINレール取付プレート
SI-DIN70 標準価格 ¥1,870 (税込)
35mmDINレールに取り付けるときに
利用できます。

LTE、3G、LAN対応 組み込み評価ボード EBシリーズ

通信モジュールの評価や IoT/M2Mに対応した機器の 開発に利用できる 基板モジュール製品

LAN⇔シリアル変換 組み込み評価ボード

EB-XPシリーズは通信モジュールにLantronix社XPort®を搭載、
組みみしやすい基板形態の小型組み込みボード製品です。

UART (3.3V/5V)モデル 標準価格 ¥19,250(税込)

EB-XP011



- レベル可変UART接続(3.3V/5V)
- 外部接続端子にESD保護ダイオード搭載
- 4Vdcからの電源電圧に対応
- 基板寸法36×57mmの超小型設計

RS-232C/422/485モデル 標準価格 ¥25,850(税込)

EB-XP061



- 1台でRS-232C/RS-422/RS-485変換
- 汎用性の高いDSUB9ピンコネクタ仕様
- 12Vや24Vなど産業用電源に対応する高効率電源回路
- インターフェースコンバータSI-60Fの基板と同サイズ

型番	EB-XP011	EB-XP061
搭載通信モジュール ^{※1}	Lantronix社 XPort	
LANインターフェース	RJ45 (10BASE-T, 100BASE-TX)	
LANプロトコル	TCP/IP, UDP/IP, ARP, ICMP, SNMP, TFTP, Telnet, DHCP, BOOTP, HTTP, Auto IP	
接続インターフェース	ピンヘッダ8pinパターン(2.54mmピッチ) 3.3V/5V信号レベルのUART, CP1~3 通信速度:300bps~921.6Kbps	DSUB9pin オス(インチネジ) RS-232C/RS-422/RS-485 通信速度:300bps~921.6Kbps
スイッチ/ジャンパ	XPortリセット、信号レベル選択	XPortリセット、インターフェース切り換え
基板上のLED	PWR(電源)、DOUT、DIN	PWR(電源)、SD、RD
電源電圧	4~9Vdc ピンヘッダパターンより給電	5~30Vdc DCジャック/ピンヘッダパターンより給電
消費電流	280mA	220mA(5V時)~51mA(24V時)
動作温度 / 保存温度	-20 ~ 50°C / -20 ~ 80°C	-20 ~ 60°C / -20 ~ 80°C
動作湿度 / 保存湿度	10 ~ 95%RH / 10 ~ 95%RH	
基板寸法 / 本体質量	36(W)×57(D)×18(H) mm / 20g	52(W)×79(D)×18(H) mm / 36g
付属品	取扱説明書、回路図	

※1: XPortは、Lantronix社の登録商標です。

LTE/LTE-M無線モジュール組み込み評価ボード

EB-SLシリーズはSierra Wireless社のLTE/LTE-M無線モジュールを
搭載した小型組み込みボード製品です。

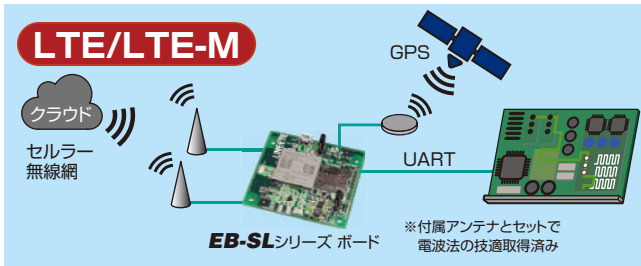

Raspberry Piと接続すればUSBモデムとして動作。
市販の防水樹脂ケースへのネジ止め収納が可能。

LTE無線モジュール HL7539 組み込み評価ボード

EB-SL01L

標準価格 ¥27,280(税込)

- NTTの相互接続性試験に適合したLTE無線モジュールを搭載
- 技適取得済みのLTEアンテナが標準付属
- ドコモ回線のSIMカード対応(マイクロSIM)



LTE-CAT4無線モジュール RC7630 組み込み評価ボード

EB-RC7630

標準価格 ¥26,400(税込)

- NTTドコモとKDDIの相互接続性試験に適合
- GPSやQZSSなどに対応したGNSS機能を搭載



LTE-M無線モジュール HL7800-M 組み込み評価ボード

EB-SL78M1

標準価格 ¥21,780(税込)

- NTTドコモやKDDIのLTE-MプランでIoTシステムを迅速に開発
- 外部マスター制御と内蔵マイコンによる単独制御を選択可能



型番	EB-SL01L	EB-RC7630	EB-SL78M1
搭載無線モジュール	HL7539 ^{※1}	RC7630 ^{※2}	HL7800-M ^{※2}
移動通信の規格	LTE	LTE Cat-4	Cat-M1(LTE-M)
対応バンド ^{※4}	B1, B19, B21 ^{※3}	B1, B3, B5, B7, B8, B18, B19, B21 ^{※3}	B1, B2, B3, B4, B5, B6, B8, B9, B10, B12, B13, B17, B18, B19, B20, B25, B26, B27, B28, B66
無線速度	下り: 最大150Mbps 上り: 最大50Mbps		下り: 最大300Kbps 上り: 最大375Kbps
内蔵プロトコル	TCP, UDP, FTP, HTTP, HTTPS		TCP, UDP, FTP, HTTP
測位機能 GPS/GNSS	-	GPS, GLONASS, Galileo, BeiDou, QZSS ^{※5}	GPS, GLONASS
アンテナ端子	LTE 1/2: U.FLコネクタ	LTE 1/2: U.FLコネクタ GPS: U.FLコネクタ	LTE: U.FLコネクタ GPS: U.FLコネクタ
適合SIMカード	microSIMカード NTTドコモ	microSIMカード NTTドコモ, KDDI	microSIMカード NTTドコモ, KDDIのLPWAプラン用 ^{※6}
UARTインターフェース	TXD, RXD, RTS, CTS		
信号レベル	3.3V系または外部電源電圧		
通信速度	300bps~6Mbps	1200bps~921.6Kbps	
USBインターフェース	マイクロBコネクタ USB2.0	Type-Cコネクタ USB2.0	
搭載マイコン	-		LPC1114U35FHI33
LED	電源、モジュール起動中		電源、モジュール起動中、マイコン動作
電源	3~5.5VdcまたはUSBバスパワー給電		2.3~5.5VdcまたはUSB/バスパワー給電
消費電流 ^{※7}	最大700mA、 平均150mA	ピーク時900mA、 通常TCP接続時最大600mA、 平均100mA	ピーク時650mA、 平均100mA、 休止モード時150μA
動作温度 / 保存温度	-15~50°C / -20~80°C		-15~50°C / -20~80°C
動作湿度 / 保存湿度	20~90%RH / 20~90%RH(結露なきこと)		
基板寸法 ^{※8}	56(W)×52(D)×13(H)mm	56(W)×48(D)×12(H)mm ^{※9}	
付属品	LTEアンテナ(2個)、SMA/U.FL変換ケーブル(2個)、ピンヘッダ、クイックスタートガイド、回路図	LTEアンテナ、ピンヘッダ、クイックスタートガイド、回路図	

※1: 日本電波法の認証を取得済み、NTTドコモの相互接続性試験に合格済み。

※2: 日本電波法の認証を取得済み、NTTドコモ、KDDIの相互接続性試験に合格済み。

※3: 付属のアンテナはB21には対応していません。

※4: 使用できるバンドはキャリアにより異なり、これらのうちの一部分となります。

※5: GNSS測位機能はUSBインターフェースからのみ利用可能。

※6: 通常のLTE用SIMには非対応です。

※7: 5V入力時、当社試験条件による。

※8: 突起部含まず。

※9: 基板Vカットを切り離した時、46(W)×48(D)×12(H)mm。

オプション

GPSパッシブアンテナ EB-SL-FXP611 標準価格 ¥2,530(税込)

周波数1.559GHz~1.61GHz、ゲイン3dBiのフラット構造パッシブアンテナです。同軸ケーブル長92mm、先端コネクタIPEX MHF(U.FL)、粘着取付。適合機種: EB-RC7630 / EB-SL78M1

GPSアクティブアンテナ EB-SL-AA170 標準価格 ¥5,830(税込)

周波数1.561GHz/1.575GHz/1.602GHz、ゲイン5.76dBi / 4.46dBi / 5.98dBiの防水防塵(IP65)構造アクティブアンテナです。同軸ケーブル長3m、先端コネクタSMA(オス)、磁石取付。適合機種: EB-RC7630 / EB-SL78M1 ※ SMAとU.FLの変換が必要です。

GPSアクティブアンテナ EB-SL-MIKE3A 標準価格 ¥4,620(税込)

周波数1.575GHz、ゲイン28dBのローコストな防水防塵(IP67)構造アクティブアンテナです。同軸ケーブル長3m、先端コネクタSMA(オス)、磁石取付。適合機種: EB-RC7630 / EB-SL78M1 ※ SMAとU.FLの変換が必要です。

インターフェースコンバータ LANシリーズ



LAN ⇔ RS-232C変換 SI-60F

標準価格: ¥32,890(税込)

Dsub
9pin



RS-232C機器をイーサネットLANに接続する通信変換器

- 仮想COMソフト付属
- Lantronix社 LANモジュール内蔵

LANインターフェース	RJ45コネクタ	10Base-T/100Base-TX自動検知 Ethernet:IEEE 802.3
RS-232Cインターフェース	DSUB9pin	オス(#4-40UNCインチネジ)
シリアル信号	DTE配列	SD, RD, RTS, CTS, DSR/DTR
同期方式・通信速度	調歩同期(非同期)	300bps~921.6kbps
電源		DC5~25V
動作温度		-10~50°C
寸法・質量		58(W)×88(D)×24(H)mm, 約170g

LAN ⇔ RS-232C変換 SI-60F-L

標準価格: ¥33,990(税込)

Dsub
9pin



壁掛け
モデル

RS-232C機器をイーサネットLANに接続する通信変換器の壁掛けモデル

- オプションなしで上面からネジ止めで壁面に固定可能
- Lantronix社 LANモジュール内蔵

LANインターフェース	RJ45コネクタ	10Base-T/100Base-TX自動検知 Ethernet:IEEE 802.3
RS-232Cインターフェース	DSUB9pin	オス(#4-40UNCインチネジ)
シリアル信号	DTE配列	SD, RD, RTS, CTS, DSR/DTR
同期方式・通信速度	調歩同期(非同期)	300bps~921.6kbps
電源		DC5~25V
動作温度		-10~50°C
寸法・質量		82(W)×88(D)×24(H)mm, 約175g

LAN ⇔ RS-232C変換 SI-60FP

標準価格: ¥34,980(税込)

Dsub
9pin



PoE 給電対応

RS-232C機器をイーサネットLANに接続する通信変換器のPoE給電対応モデル

- PoEのIEEE802.3af, IEEE802.3at両規格に対応
- Lantronix社 LANモジュール内蔵

LANインターフェース	RJ45コネクタ	10Base-T/100Base-TX自動検知 Ethernet:IEEE 802.3
RS-232Cインターフェース	DSUB9pin	オス(#4-40UNCインチネジ)
シリアル信号	DTE配列	SD, RD, RTS, CTS, DSR/DTR
同期方式・通信速度	調歩同期(非同期)	300bps~921.6kbps
電源(DC-IN)		DC5~30V
電源(PoE)		DC44~57V
動作温度		-20~55°C
寸法・質量		58(W)×88(D)×24(H)mm, 約170g

LAN ⇔ RS-232C変換 SI-60P

標準価格: ¥36,080(税込)

Dsub
25pin



PoE 給電対応

RS-232C機器をイーサネットLANに接続する通信変換器のPoE給電対応モデル

- PoEのIEEE802.3af, IEEE802.3at両規格に対応
- RS-232C側コネクタはDsub25pin仕様

LANインターフェース	RJ45コネクタ	10Base-T/100Base-TX自動検知 Ethernet:IEEE 802.3
RS-232Cインターフェース	DSUB25pin	メス(M2.6ミリネジ)
シリアル信号	DTE/DCE切替可	SD, RD, RTS, CTS, DSR/DTR
同期方式・通信速度	調歩同期(非同期)	300bps~921.6kbps
電源(DC-IN)		DC5~30V
電源(PoE)		DC44~57V
動作温度		-20~55°C
寸法・質量		65(W)×95(D)×24(H)mm, 約200g

LAN ⇔ RS-232C変換 SI-60

標準価格: ¥34,100(税込)

Dsub
25pin



RS-232C機器をイーサネットLANに接続する通信変換器

- RS-232C側コネクタはDsub25pin仕様
- 極性(DTE/DCE)をスライドスイッチで切り替え可能

LANインターフェース	RJ45コネクタ	10Base-T/100Base-TX自動検知 Ethernet:IEEE 802.3
RS-232Cインターフェース	DSUB25pin	メス(M2.6ミリネジ)
シリアル信号	DTE/DCE切替可	SD, RD, RTS, CTS, DSR/DTR
同期方式・通信速度	調歩同期(非同期)	300~230.4Kbps
電源	付属ACアダプタまたはDsubコネクタ9pinから	5DC5V~DC12V
動作温度		-10~50°C
寸法・質量		65(W)×95(D)×24(H)mm, 約200g

■ SI-60シリーズの応用例

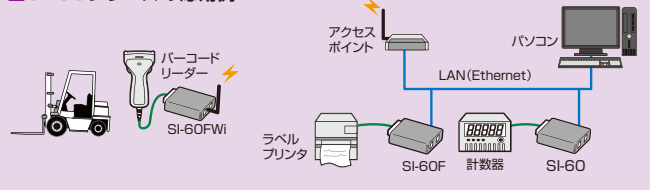

■ SI-60FWi/SI-65Wiの応用例

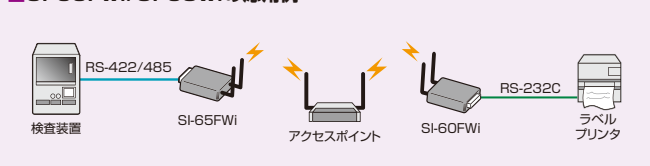

■ SI-65シリーズの応用例

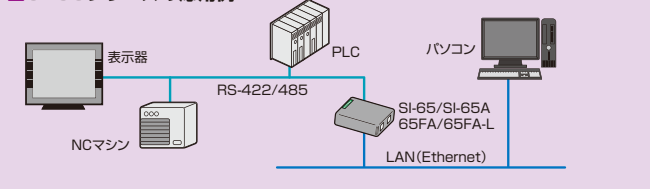

無線LAN ⇔ RS-232C変換 SI-60FWi

標準価格: ¥41,580(税込)

Dsub
9pin



無線LAN

RS-232C機器を無線ネットワークで制御できるデバイスサーバ。

- デュアルバンド対応で最大4台までのマルチ接続が可能
- TCP/IPソケット通信や仮想COMポートで使用可能

無線LAN		IEEE 802.11a/b/g/n, 2.4GHz/5GHz
RS-232Cインターフェース	DSUB9pin	オス(#4-40UNCインチネジ)
シリアル信号	DTE配列	SD, RD, RTS, CTS, DSR/DTR
同期方式・通信速度	調歩同期(非同期)	9600~1Mbps
USBコネクタ		Micro USB Type-B(設定用)
電源	付属ACアダプタまたはDsubコネクタ9pinから	5DC5V~DC30V
動作温度		-25~70°C
寸法・質量		65(W)×81(D)×24(H)mm(突起部含まず), 約190g

環境配慮 付属品なしの簡易梱包品

- SI-60-NS 標準価格 ¥31,900 (税込)
- SI-60F-NS 標準価格 ¥30,690 (税込)
- SI-65A-NS 標準価格 ¥36,080 (税込)
- SI-65-NS 標準価格 ¥33,880 (税込)

※ACアダプタ、ユーティリティCD、取扱説明書は付属していません。お客様で電源を用意されるか、別途ACアダプタをご購入ください。取扱説明書や設定ツールはHPからダウンロード可能です。

[構成品は本体と保証書のみ]



LAN ⇔ RS-422/485変換

SI-65A

標準価格：¥38,280(税込)

- 25℃寒冷地対応



RS-422/485ポートを持つFA機器などをLANに接続する通信変換器

- -25~75℃の幅広い動作温度で寒冷地にも対応
- 入力電源電圧をDC5~30Vに拡大、24V入力にも対応

LANインターフェース	RJ45コネクタ	10Base-T/100Base-TX自動検知 Ethernet:IEEE 802.3
RS-422/485 LANインターフェース	押し締め型端子台6極	半二重(RS-485)/全二重(RS-422)を選択可能
シリアル信号		SD, RDまたはSD/RD
同期方式・通信速度		調歩同期(非同期), 300bps~921.6kbps
RS-485通信制御		RS-485回線監視, ドライバ自動制御が可能
電源		付属ACアダプタまたは端子台6pinからDC5V~DC30V
動作温度		-25~75℃
寸法・質量		65(W)×90(D)×24(H)mm, 約200g

LAN ⇔ RS-422/485変換

SI-65A-L

標準価格：¥39,380(税込)

- 25℃寒冷地対応

壁掛け
モデル



RS-422/485ポートを持つFA機器などをLANに接続する通信変換器の壁掛けモデル

- オプションなしで上面からネジ止めで壁面に固定可能
- 入力電源電圧をDC5~30Vに拡大、24V入力にも対応

LANインターフェース	RJ45コネクタ	10Base-T/100Base-TX自動検知 Ethernet:IEEE 802.3
RS-422/485 LANインターフェース	押し締め型端子台6極	半二重(RS-485)/全二重(RS-422)を選択可能
シリアル信号		SD, RDまたはSD/RD
同期方式・通信速度		調歩同期(非同期), 300bps~921.6kbps
RS-485通信制御		RS-485回線監視, ドライバ自動制御が可能
電源		付属ACアダプタまたは端子台6pinからDC5V~DC30V
動作温度		-25~75℃
寸法・質量		89(W)×90(D)×24(H)mm, 約205g

LAN ⇔ RS-422/485変換

高耐圧絶縁タイプ

SI-65i

標準価格：¥40,150(税込)

- 3000V信号絶縁
- 25℃寒冷地対応



RS-422/485ポートを持つFA機器などをLANに接続する通信変換器の絶縁モデル

- LAN⇔RS-422/485間はフォトカプラによる高耐圧信号絶縁
- -25~75℃の幅広い動作温度で寒冷地にも対応

LANインターフェース	RJ45コネクタ	10Base-T/100Base-TX自動検知 Ethernet:IEEE 802.3
RS-422/485 LANインターフェース	押し締め型端子台5極	半二重(RS-485)/全二重(RS-422)を選択可能
シリアル信号		SD, RDまたはSD/RD
同期方式・通信速度		調歩同期(非同期), 9600~921.6Kbps
RS-485通信制御		RS-485回線監視, ドライバ自動制御が可能
電源		付属ACアダプタまたはDC5V~DC30V
動作温度		-20~70℃
寸法・質量		65(W)×90(D)×24(H)mm, 約195g

LAN ⇔ RS-422/485変換

高耐圧絶縁タイプ

SI-65i-RJ

標準価格：¥40,150(税込)

- 1500V信号絶縁 ●RJ45コネクタ
- 25℃寒冷地対応



RS-422/485ポートにRS-45コネクタを採用した絶縁仕様の通信変換器

- 一般的なLANケーブルでRS-422/485を配線可能
- LAN⇔RS-422/485間はフォトカプラによる高耐圧信号絶縁

LANインターフェース	RJ45コネクタ×2	10Base-T/100Base-TX自動検知 Ethernet:IEEE 802.3
RS-422/485 LANインターフェース	RJ45コネクタ×2	半二重(RS-485)/全二重(RS-422)を選択可能
シリアル信号		SD, RDまたはSD/RD
同期方式・通信速度		調歩同期(非同期), 300bps~921.6kbps
RS-485通信制御		RS-485回線監視, ドライバ自動制御が可能
電源		付属ACアダプタまたはDC5V~DC30V
動作温度		-25~75℃
寸法・質量		65(W)×90(D)×24(H)mm, 約195g

LAN ⇔ RS-422/485変換

SI-65

標準価格：¥36,080(税込)



RS-422/485ポートを持つFA機器などをLANに接続する通信変換器

- ケーブルをダイレクトに接続可能な端子台仕様
- フロー制御に連動できるRS-485回線監視機能

LANインターフェース	RJ45コネクタ	10Base-T/100Base-TX自動検知 Ethernet:IEEE 802.3
RS-422/485 LANインターフェース	押し締め型端子台6極	半二重(RS-485)/全二重(RS-422)を選択可能
シリアル信号		SD, RDまたはSD/RD
同期方式・通信速度		調歩同期(非同期), 300bps~921.6kbps
RS-485通信制御		RS-485回線監視, ドライバ自動制御が可能
電源		付属ACアダプタまたは端子台6pinからDC5V~DC12V
動作温度		-10~50℃
寸法・質量		65(W)×90(D)×24(H)mm, 約200g

無線LAN ⇔ RS-422/485変換

SI-65Wi

標準価格：¥43,780(税込)

- 25℃寒冷地対応

無線LAN



RS-422/485機器を無線ネットワークで制御できるデバイスサーバ

- デュアルバンド対応で最大4台までのマルチ接続が可能
- TCP/IPソケット通信や仮想COMポートで使用可能

無線LAN		IEEE 802.11a/b/g/n, 2.4GHz/5GHz
RS-422/485 インターフェース	押し締め型端子台6極	半二重(RS-485)/全二重(RS-422)を選択可能
シリアル信号		SD, RDまたはSD/RD
同期方式・通信速度		調歩同期(非同期), 9600bps~4Mbps
RS-485通信制御		RS-485回線監視, ドライバ自動制御が可能
USBコネクタ		Micro USB Type-B(設定用)
電源		付属ACアダプタまたは端子台6pinからDC5V~DC30V
動作温度		-25~70℃
寸法・質量		65(W)×81(D)×24(H)mm(突起部含まず), 約190g

LAN ⇔ RS-422/485変換

高耐圧絶縁タイプ

SI-65FA

標準価格：¥43,780(税込)

- 2000V信号絶縁
- AC85~264V AC電源内蔵



信号間および信号・絶縁間に絶縁を施したLAN⇔RS-422/485変換器

- LAN⇔RS-422/485間はフォトカプラによる2000V絶縁
- ワイド入力対応のAC電源(AC85~264V)内蔵

LANインターフェース	RJ45コネクタ	10Base-T/100Base-TX自動検知 Ethernet:IEEE 802.3
RS-422/485 LANインターフェース	押し締め型端子台5極	半二重(RS-485)/全二重(RS-422)を選択可能
シリアル信号		SD, RDまたはSD/RD
同期方式・通信速度		調歩同期(非同期), 300bps~921.6kbps
RS-485通信制御		RS-485回線監視, ドライバ自動制御が可能
電源		AC85~264V, 50/60Hz, 電源入力端子台から供給
動作温度		-20~60℃
寸法・質量		90(W)×100(D)×22(H)mm, 約280g

LAN ⇔ RS-422/485変換

高耐圧絶縁タイプ

SI-65FA-L

標準価格：¥44,880(税込)

- 2000V信号絶縁
- AC85~264V AC電源内蔵

壁掛け
モデル

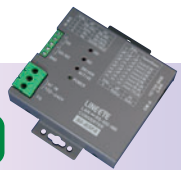

信号間および信号・絶縁間に絶縁を施したLAN⇔RS-422/485変換器の壁掛けモデル

- オプションなしで上面からネジ止めで壁面に固定可能
- ワイド入力対応のAC電源(AC85~264V)内蔵

LANインターフェース	RJ45コネクタ	10Base-T/100Base-TX自動検知 Ethernet:IEEE 802.3
RS-422/485 LANインターフェース	押し締め型端子台5極	半二重(RS-485)/全二重(RS-422)を選択可能
シリアル信号		SD, RDまたはSD/RD
同期方式・通信速度		調歩同期(非同期), 300bps~921.6kbps
RS-485通信制御		RS-485回線監視, ドライバ自動制御が可能
電源		AC85~264V, 50/60Hz, 電源入力端子台から供給
動作温度		-20~60℃
寸法・質量		114(W)×100(D)×22(H)mm, 約280g

Modbus TCPゲートウェイ



Modbus TCP ⇔ Modbus RTU/ASCII変換 SI-485MB

標準価格: ¥40,150(税込)
●-25℃寒冷地対応



Modbus TCP (LAN)とModbus RTU/ASCII (RS-422/485)を双方向変換
● Modbus TCPマスターモードとModbus TCPスレーブモードに対応
● 動作温度範囲-25~75℃、DC5V~DC30Vの電源に対応

LANインターフェース	RJ45コネクタ 10Base-T/100Base-TX自動検知 Ethernet:IEEE 802.3
LAN側プロトコル	Modbus TCP
シリアルインターフェース	RS-422/485, 押し縮め型端子台6極
シリアル側プロトコル	Modbus RTU, Modbus ASCII
同期方式・通信速度	調歩同期(非同期), 300bps~115.2kbps
電源	付属ACアダプタまたは端子台6pinからDC5V~DC30V
動作温度	-25~75℃
寸法・質量	65(W)×90(D)×24(H)mm, 約200g

■Modbus RTU/ASCIIマスターとModbus TCPスレーブの接続

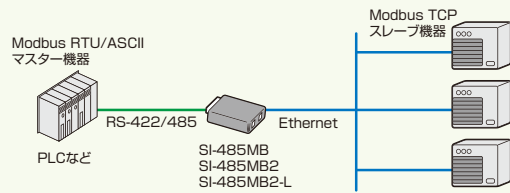

■Modbus TCPマスターとModbus RTU/ASCIIスレーブの接続

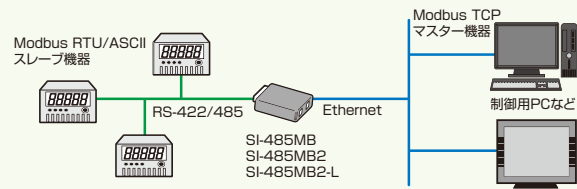

Modbus TCP ⇔ Modbus RTU/ASCII変換 高耐圧絶縁タイプ SI-485MB2

標準価格: ¥47,080(税込)
●2000V信号絶縁
●AC85~264V AC電源内蔵



Modbus TCP (LAN)とModbus RTU/ASCII (RS-422/485)を双方向変換
● Modbus TCPマスターモードとModbus TCPスレーブモードに対応
● LAN⇔RS-422/485間はフォトカプラによる高耐圧(2000Vdc)信号絶縁

LANインターフェース	RJ45コネクタ 10Base-T/100Base-TX自動検知 Ethernet:IEEE 802.3
LAN側プロトコル	Modbus TCP
シリアルインターフェース	RS-422/485, 押し縮め型端子台5極
シリアル側プロトコル	Modbus RTU, Modbus ASCII
同期方式・通信速度	調歩同期(非同期), 300bps~115.2kbps
電源	AC85~264V 電源入力端子台から供給
動作温度	-20~60℃
寸法・質量	90(W)×100(D)×22(H)mm, 約280g

Modbus TCP ⇔ Modbus RTU/ASCII変換 高耐圧絶縁タイプ SI-485MB2-L

標準価格: ¥48,180(税込)
●2000V信号絶縁
●AC85~264V AC電源内蔵

壁掛け
モデル



RS-422/485ポートにRS-45コネクタを採用した絶縁仕様の通信変換器
● 一般的なLANケーブルでRS-422/485を配線可能
● LAN⇔RS-422/485間はフォトカプラによる高耐圧(2000Vdc)信号絶縁

LANインターフェース	RJ45コネクタ 10Base-T/100Base-TX自動検知 Ethernet:IEEE 802.3
LAN側プロトコル	Modbus TCP
シリアルインターフェース	RS-422/485, 押し縮め型端子台5極
シリアル側プロトコル	Modbus RTU, Modbus ASCII
同期方式・通信速度	調歩同期(非同期), 300bps~115.2kbps
電源	AC85~264V 電源入力端子台から供給
動作温度	-20~60℃
寸法・質量	114(W)×100(D)×22(H)mm, 約280g

インターフェースコンバータ ベーシックシリーズ AC電源、絶縁タイプ



RS-232C ⇔ カレントループ変換 高耐圧絶縁タイプ SI-10FA

標準価格: ¥28,600(税込)
●2000V信号絶縁
●AC85~264V AC電源内蔵



信号間および信号-電源間に絶縁を施したRS-232C⇔カレントループ変換器
● 信号間はフォトカプラ絶縁、ワイド入力AC電源を内蔵
● 能動型および受動型の高速カレントループ伝送に対応

カレントループ仕様	受動型(10~60mA)、能動型(20/40/60mA)を送受信個別に選択可 押縮め4極端子台
RS-232Cインターフェース	DSUB25pin メス(M2.6ミリネジ) DCE配列
変換信号	SD, RD
同期方式・通信速度	調歩同期(非同期), 最大19.2Kbps
信号絶縁	信号-信号間:フォトカプラ絶縁 信号-電源間:トランス絶縁
電源	AC85~264V, 50/60Hz, 電源入力端子台から供給
動作温度	-5~55℃
寸法・質量	100(W)×107(D)×22(H)mm, 約300g

RS-232C ⇔ RS-422 高耐圧絶縁タイプ SI-20FA

標準価格: ¥27,500(税込)
●2000V信号絶縁
●AC85~264V AC電源内蔵



信号間および信号-電源間に絶縁を施したRS-232C⇔RS-422変換器
● 信号間はフォトカプラ絶縁、ワイド入力AC電源を内蔵
● 2台をRS-422で対抗接続しRS-232Cの長距離延長が可能

RS-422/485 インターフェース	押し縮め型端子台 半二重(RS-485)/全二重(RS-422)を選択可能
RS-232Cインターフェース	DSUB25pin メス(M2.6ミリネジ) DCE配列
変換信号	SD, RD, RS/ER, CS/DR
同期方式・通信速度	調歩同期(非同期), 最大1Mbps
信号絶縁	信号-信号間:フォトカプラ絶縁 信号-電源間:トランス絶縁
電源	AC85~264V, 50/60Hz, 電源入力端子台から供給
動作温度	-5~55℃
寸法・質量	100(W)×107(D)×22(H)mm, 約300g

RS-232C ⇔ RS-422/485変換 高耐圧絶縁タイプ SI-30FA

標準価格: ¥27,500(税込)
●2000V信号絶縁
●AC85~264V AC電源内蔵



信号間および信号-電源間に絶縁を施したRS-232C ⇔ RS-422/485変換器
● RS-485回線監視機能、RS-485ドライバ自動制御機能を搭載
● 最大128台のマルチドロップ接続対応

RS-422/485 インターフェース	押し縮め9極端子台 半二重(RS-485)/全二重(RS-422)を選択可能
RS-232Cインターフェース	DSUB25pin メス(M2.6ミリネジ) DCE配列
変換信号	SD, RDまたはSD/RD
同期方式・通信速度	調歩同期(非同期), 最大1Mbps
RS-485通信制御	RS-485回線監視、ドライバ自動制御が可能
信号絶縁	信号-信号間:フォトカプラ絶縁 信号-電源間:トランス絶縁
電源	AC85~264V, 50/60Hz, 電源入力端子台から供給
動作温度	-5~55℃
寸法・質量	100(W)×107(D)×22(H)mm, 約300g

インターフェースコンバータ ベーシックシリーズ



RS-232C ⇔ RS-422/485変換 SI-35i

標準価格: ¥23,100(税込)

- 3000V信号絶縁
- DC電源



長年の実績があるRS-232C⇔RS-422/485変換器SI-35に信号絶縁をプラスしました。サージの侵入などが予想される環境に最適です。

RS-422/485 インターフェース	押縮型5極端子台 半二重(RS-485)/全二重(RS-422)を選択可能
RS-232Cインターフェース	DSUB9pin メス(#4-40UNCインチネジ) DCE配列
変換信号	SD, RDまたはSD/RD
同期方式・通信速度	調歩同期(非同期), 最大1Mbps
RS-485通信制御	RS-485回線監視, ドライバ自動制御が可能
電源	付属ACアダプタまたはDsubコネクタ 9pinよりDC5~30V
動作温度	-25~75°C
寸法・質量	58(W)×80(D)×24(H)mm, 約160g

RS-232C ⇔ RS-422/485変換 SI-35i-RJ

標準価格: ¥23,100(税込)

- 1500V信号絶縁
- DC電源
- RJ45コネクタ



RS-232C⇔RS-422/485変換器SI-35に信号絶縁をプラスし、さらにRS-422/485の接続を2つのRJ45コネクタにしました。LANケーブルを利用して簡単にマルチドロップ接続ができます。

RS-422/485 インターフェース	RJ45コネクタ ×2 半二重(RS-485)/全二重(RS-422)を選択可能
RS-232Cインターフェース	DSUB9pin メス(#4-40UNCインチネジ) DCE配列
変換信号	SD, RDまたはSD/RD
同期方式・通信速度	調歩同期(非同期), 最大1Mbps
RS-485通信制御	RS-485回線監視, ドライバ自動制御が可能
電源	付属ACアダプタまたはDsubコネクタ 9pinよりDC5~30V
動作温度	-25~75°C
寸法・質量	58(W)×80(D)×24(H)mm, 約160g

RS-232C ⇔ RS-422/485変換 SI-35

標準価格: ¥22,000(税込)

- DC電源



RS-232C⇔RS-422/485変換器のスタンダードモデル

- RS-232Cの極性(DTE/DCE)をスライドスイッチで切り替え可能
- RS-485回線監視機能、RS-485ドライバ自動制御機能を搭載

RS-422/485 インターフェース	押縮型6極端子台 半二重(RS-485)/全二重(RS-422)を選択可能
RS-232Cインターフェース	DSUB25pin メス(M2.6ミリネジ) DTE/DCE切替可
変換信号	SD, RDまたはSD/RD
同期方式・通信速度	調歩同期(非同期), 最大250kbps
RS-485通信制御	RS-485回線監視, ドライバ自動制御が可能
電源	付属ACアダプタまたはDsubコネクタ 9pin/端子台よりDC5V
動作温度	0~40°C
寸法・質量	64(W)×104(D)×26.5(H)mm, 約230g

RS-232C ⇔ RS-485変換 SI-30

標準価格: ¥22,000(税込)

- DC電源



RS-232C⇔半二重RS-485変換専用のローコストモデル

- RS-232Cの極性(DTE/DCE)をスライドスイッチで切り替え可能
- RS-485回線監視機能、RS-485ドライバ自動制御機能を搭載

RS-485 インターフェース	押縮型4極端子台 半二重(RS-485)専用
RS-232Cインターフェース	DSUB25pin メス(M2.6ミリネジ) DTE/DCE切替可
変換信号	SD/RD
同期方式・通信速度	調歩同期(非同期), 最大250kbps
RS-485通信制御	RS-485回線監視, ドライバ自動制御が可能
電源	付属ACアダプタまたはDsubコネクタ 9pin/端子台よりDC5V
動作温度	0~40°C
寸法・質量	64(W)×104(D)×26.5(H)mm, 約230g

RS-232C ⇔ RS-422変換 SI-20

標準価格: ¥18,920(税込)

- DC電源



RS-232C⇔RS-422変換器のスタンダードモデル

- RS-232Cの極性(DTE/DCE)をスライドスイッチで切り替え可能
- 2台をRS-422で対抗接続しRS-232Cの長距離延長が可能

RS-422インターフェース	押縮型9極端子台
RS-232Cインターフェース	DSUB25pin メス(M2.6ミリネジ) DTE/DCE切替可
変換信号	SD, RD, RS, CS
同期方式・通信速度	調歩同期(非同期), 最大250kbps
電源	付属ACアダプタまたはDsubコネクタ 9pinよりDC5V
動作温度	0~40°C
寸法・質量	64(W)×104(D)×26.5(H)mm, 約230g

RS-232C ⇔ カレントループ変換 SI-10

標準価格: ¥19,800(税込)

- DC電源



RS-232C⇔カレントループ変換器のスタンダードモデル

- RS-232Cの極性(DTE/DCE)をスライドスイッチで切り替え可能
- 最大電流60mAの受動型カレントループ通信に対応

カレントループ仕様	押縮型4極端子台 受動型(10~60mA)
RS-232Cインターフェース	DSUB25pin メス(M2.6ミリネジ) DTE/DCE切替可
変換信号	SD, RD
同期方式・通信速度	調歩同期(非同期), 最大9600bps
電源	付属ACアダプタまたはDsubコネクタ 9pinよりDC5V
動作温度	0~40°C
寸法・質量	64(W)×104(D)×26.5(H)mm, 約230g

パラレル ⇔ RS-232C変換 SI-40

標準価格: ¥24,200(税込)

- DC電源



シリアル/パラレルを双方向に変換するRS-232C⇔セントロニクス変換器

- シリアル(RS-232C)/パラレル(セントロニクス)の双方向変換
- RS-232C側の極性(DTE/DCE)をスライドスイッチで切り替え可能

パラレルインターフェース	アンフェノール36pin メス
パラレル転送方式	セントロニクス準拠(パラレル転送)*1
RS-232Cインターフェース	DSUB25pin メス(M2.6ミリネジ) DTE/DCE切替可
同期方式・通信速度	調歩同期(非同期), 600bps~115.2kbps
電源	付属ACアダプタまたはDsubコネクタ 9pinよりDC5V
動作温度	0~40°C
寸法・質量	84(W)×126(D)×24.5(H)mm, 約340g

*1: IEEE1284の双方向通信には非対応。

インターフェースコンバータ USBシリーズ



USB ⇔ RS-422/485変換 SI-35USB-2

標準価格: ¥22,000(税込)

3000V
信号絶縁

小型
設計



信号間に絶縁を施したFA向けのUSB⇔RS-422/485変換器

- RS-485ドライバ自動制御、回線監視機能を搭載
- -20~60℃の幅広い動作温度で寒冷地にも対応
- SI-35USBを80%のサイズに小型化しました。

USBインターフェース	USB1.1/2.0 フルスPEED転送 Bコネクタ
RS-422/485 インターフェース	押縮型5極端子台 半二重(RS-485)/全二重(RS-422)を選択可能
シリアル信号	TXD, RXDまたはTXD/RXD
同期方式・通信速度	調歩同期(非同期), 300bps~3Mbps
RS-485通信制御	RS-485回線監視、ドライバ自動制御が可能
その他	RS-485マルチドロップ接続:最大128台
信号絶縁	フォトカプラ絶縁, 絶縁耐圧3000Vdc
電源	USB/バスパワー DC5V 最大100mA
動作温度	-20~60℃
寸法・質量	58(W)×80(D)×22.5(H)mm, 約160g
対応OS	Windows 7/8/8.1/10, 一部のLinuxディストリビューション

USB ⇔ RS-422/485変換 SI-35USB-L

標準価格: ¥24,200(税込)

3000V
信号絶縁

壁掛け
モデル



壁掛け設置用の筐体を採用したUSB⇔RS-422/485変換器

- RS-485ドライバ自動制御、回線監視機能を搭載
- -20~60℃の幅広い動作温度で寒冷地にも対応
- オプションなしで上面からネジ止めで壁面に固定可能

USBインターフェース	USB1.1/2.0 フルスPEED転送 Bコネクタ
RS-422/485 インターフェース	押縮型5極端子台 半二重(RS-485)/全二重(RS-422)を選択可能
シリアル信号	TXD, RXDまたはTXD/RXD
同期方式・通信速度	調歩同期(非同期), 300bps~3Mbps
RS-485通信制御	RS-485回線監視、ドライバ自動制御が可能
その他	RS-485マルチドロップ接続:最大128台
信号絶縁	フォトカプラ絶縁, 絶縁耐圧3000Vdc
電源	USB/バスパワー DC5V 最大100mA
動作温度	-20~60℃
寸法・質量	82(W)×80(D)×22.5(H)mm, 約160g
対応OS	Windows 7/8/8.1/10, 一部のLinuxディストリビューション

USB ⇔ RS-422/485変換 SI-35USB-RJ

標準価格: ¥22,000(税込)

1500V
信号絶縁

小型
設計

RJ45
コネクタ



信号間に絶縁を施したFA向けのUSB⇔RS-422/485変換器

- RS-422/485の接続を2つのRJ45コネクタにしました。
LANケーブルを使って簡単にマルチドロップ接続ができます。
- RS-485ドライバ自動制御、回線監視機能を搭載
- -20~60℃の幅広い動作温度で寒冷地にも対応

USBインターフェース	USB1.1/2.0 フルスPEED転送 Bコネクタ
RS-422/485 インターフェース	RJ45コネクタ ×2 半二重(RS-485)/全二重(RS-422)を選択可能
シリアル信号	TXD, RXDまたはTXD/RXD
同期方式・通信速度	調歩同期(非同期), 300bps~3Mbps
RS-485通信制御	RS-485回線監視、ドライバ自動制御が可能
その他	RS-485マルチドロップ接続:最大128台
信号絶縁	フォトカプラ絶縁, 絶縁耐圧1500Vdc
電源	USB/バスパワー DC5V 最大100mA
動作温度	-20~60℃
寸法・質量	58(W)×80(D)×24(H)mm, 約000g
対応OS	Windows 7/8/8.1/10, 一部のLinuxディストリビューション

USB ⇔ RS-422/485変換 SI-35USB

標準価格: ¥22,000(税込)

3000V
信号絶縁



信号間に絶縁を施したFA向けのUSB⇔RS-422/485変換器

- RS-485ドライバ自動制御、回線監視機能を搭載
- 半二重RS-485と全二重RS-422に対応する端子台仕様
- サージからの保護に有効な高耐圧フォトカプラ絶縁

USBインターフェース	USB1.1/2.0 フルスPEED転送 Bコネクタ
RS-422/485 インターフェース	押縮型5極端子台 半二重(RS-485)/全二重(RS-422)を選択可能
シリアル信号	TXD, RXDまたはTXD/RXD
同期方式・通信速度	調歩同期(非同期), 300bps~3Mbps
RS-485通信制御	RS-485回線監視、ドライバ自動制御が可能
その他	RS-485マルチドロップ接続:最大128台
信号絶縁	フォトカプラ絶縁, 絶縁耐圧3000Vdc
電源	USB/バスパワー DC5V 最大250mA
動作温度	-10~55℃
寸法・質量	65(W)×90(D)×22(H)mm, 約200g
対応OS	Windows 7/8/8.1/10, 一部のLinuxディストリビューション

USB ⇔ RS-422変換 SI-20US

標準価格: ¥21,450(税込)

3000V
信号絶縁

小型
設計

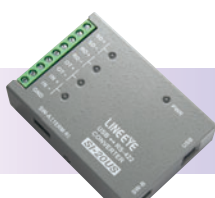

信号間に絶縁を施したFA向けのUSB⇔RS-422変換器

- RS-422の送受信データと制御線2本を含む4信号変換
- 制御線はRTS/DTR, CTS/DSRを切替可
- 結線の容易な押し締め型端子台仕様

USBインターフェース	USB1.1/2.0 フルスPEED転送 Bコネクタ
RS-422インターフェース	押縮型9極端子台
シリアル信号	SD, RD, RTS/DTR, CTS/DSR
同期方式・通信速度	調歩同期(非同期), 300bps~3Mbps
その他	OTIにRTSまたはDTR, INIにCTSまたはDSRを割付設定可能
信号絶縁	フォトカプラ絶縁, 絶縁耐圧3000Vdc
電源	USB/バスパワー DC5V 最大180mA
動作温度	-20~60℃
寸法・質量	58(W)×82(D)×22.5(H)mm, 約160g
対応OS	Windows 7/8/8.1/10, 一部のLinuxディストリビューション

USB ⇔ カレントループ変換 SI-10US

標準価格: ¥25,300(税込)

3000V
信号絶縁

小型
設計



信号間に絶縁を施したFA向けのUSB⇔カレントループ変換器

- 20mA/40mA能動型および受動型を選択可能
- カレントループ側の電流状態に対するUSB側の信号論理を反転可能
- カレントループ側に送信したデータのエコーをキャンセル可能

USBインターフェース	USB1.1/2.0 フルスPEED転送 Bコネクタ
カレントループ インターフェース	押縮型4極端子台 受動型(10~60mA)/能動型(20mA/40mA)送受信個別選択可
シリアル信号	SD, RD
同期方式・通信速度	調歩同期(非同期), 300bps~19.2kbps
その他	マルチドロップ接続時の送信エコーバックをキャンセル可能 信号論理の極性を反転可能
信号絶縁	フォトカプラ絶縁, 絶縁耐圧3000Vdc
電源	USB/バスパワー DC5V, 受動型:最大200mA 能動型:最大480mA
動作温度	-20~60℃
寸法・質量	58(W)×80(D)×22.5(H)mm, 約150g
対応OS	Windows 7/8/8.1/10, 一部のLinuxディストリビューション

USB ⇄ RS-232C変換 SI-55USB

標準価格：¥19,800(税込)



Dsub
9pin

3000V
信号絶縁

USB⇄RS-232C変換器のFA向け高耐圧絶縁モデル

- 最高1Mbps対応のRS-232C変換ICを採用
- パソコン標準シリアルポートと同配列コネクタ仕様
- 堅牢かつノイズに強い小型金属筐体

USBインターフェース	USB1.1/2.0 フルスPEED転送 Bコネクタ
RS-232Cインターフェース	DSUB9pin オス(#4-40UNCインチネジ)
シリアル信号	TXD, RXD, RTS, CTS, DSR, DTR, DCD, RI
同期方式・通信速度	調歩同期(非同期), 300bps~1Mbps
その他	パソコンのCOMポート同等ピン配列(DTE)
信号絶縁	フォトカプラ絶縁, 絶縁耐圧3000Vdc
電源	USBバスパワー DC5V 最大270mA
動作温度	-10~55℃
寸法・質量	65(W)×90(D)×22(H)mm, 約200g
対応OS	Windows 7/8/8.1/10, 一部のLinuxディストリビューション

USB ⇄ RS-232C変換 Dsub9pin 1m LE-US232B

標準価格：¥9,680(税込)

最高速度
1Mbps

Dsub
9pin



USB ⇄ RS-232C変換 Dsub9pin 0.1m LE-US232BS

標準価格：¥7,480(税込)

最高速度
250Kbps

Dsub
9pin



パソコンのUSBをシリアルポートに変換

- コンパクトで低価格なケーブルタイプ
- 仮想COMポートで動作、既存のシリアル通信ソフトを活用可能

モデル	LE-US232B	LE-US232BS
USBインターフェース	USB1.1/2.0 フルスPEED転送	
RS-232Cインターフェース	DSUB9pin オス(#4-40UNCインチネジ)	
シリアル信号	DTE配列(パソコンのCOMポートと同等) TXD, RXD, RTS, CTS, DSR, DTR, DCD, RI	
同期方式・通信速度	調歩同期(非同期), 300bps~1Mbps	調歩同期(非同期), 300bps~250Kbps
LED表示	送信TXD 受信RXD	なし
対応OS	Windows 7/8/8.1/10	
電源	USBバスパワー DC5V 最大50mA	
動作温度	-10~55℃	
ケーブル長・質量	1m, 約60g	10cm, 約30g

USB ⇄ RS-232C変換 USB-4COM

標準価格：¥14,960(税込)



4ポート
変換

Dsub
9pin

CE

多ポートRS-232CのUSB変換をローコストに実現

- 通信状況がわかる送信、受信LEDを各ポート毎に装備
- USBバスパワーのみで全ポート同時通信が可能
- TITAN社製

USBインターフェース	USB1.1/2.0 フルスPEED転送 Bコネクタ
RS-232Cインターフェース	DSUB9pin オス(#4-40UNCインチネジ)、4ポート
シリアル信号	TXD, RXD, RTS, CTS, DSR, DTR, DCD, RI
同期方式・通信速度	調歩同期(非同期), 300bps~921.6kbps
LED表示	送信TXD 受信RXD(各ポート毎に表示)
その他	パソコンのCOMポート同等ピン配列(DTE)
信号絶縁	なし
電源	USBバスパワー DC5V 最大180mA
動作温度	0~55℃
寸法・質量	130(W)×140(D)×50(H)mm, 約220g
対応OS	Windows 7/8/8.1/10

USB ⇄ RS-232C変換 USB-8COM

標準価格：¥25,080(税込)



8ポート
変換

Dsub
9pin

CE

多ポートRS-232CのUSB変換をローコストに実現

- 通信状況がわかる送信、受信LEDを各ポート毎に装備
- USBバスパワーのみで全ポート同時通信が可能
- TITAN社製

USBインターフェース	USB1.1/2.0 フルスPEED転送 Bコネクタ
RS-232Cインターフェース	DSUB9pin オス(#4-40UNCインチネジ)、8ポート
シリアル信号	TXD, RXD, RTS, CTS, DSR, DTR, DCD, RI
同期方式・通信速度	調歩同期(非同期), 300bps~921.6kbps
LED表示	送信TXD 受信RXD(各ポート毎に表示)
その他	パソコンのCOMポート同等ピン配列(DTE)
信号絶縁	なし
電源	USBバスパワー DC5V 最大450mA
動作温度	0~55℃
寸法・質量	130(W)×140(D)×50(H)mm, 約250g
対応OS	Windows 7/8/8.1/10

USB ⇄ RS-232C変換 SI-UR-DB2518

標準価格：¥9,790(税込)



Dsub
25pin

ケーブル長
1.8m

DSUB25ピン仕様のRS-232C機器をパソコンにUSB接続

- ケーブル長やコネクタのカスタマイズが可能(お問い合わせ下さい)
- 通信状況がわかる送信、受信LEDをUSBコネクタ側に内蔵
- 仮想COMポートで動作、既存のシリアル通信ソフトを活用可能

USBインターフェース	USB1.1/2.0 フルスPEED転送
RS-232Cインターフェース	DSUB25pin オス(M2.6ミリネジ)
シリアル信号	DTE配列 TXD, RXD, RTS, CTS, GND
同期方式・通信速度	調歩同期(非同期), 300bps~1Mbps
LED表示	送信TXD 受信RXD
信号絶縁	なし
電源	USBバスパワー DC5V 最大75mA
動作温度	-10~55℃
ケーブル長・質量	1.8m, 約100g
対応OS	Windows 7/8/8.1/10

USB ⇄ RS-232C変換 SI-UR-WE0018

標準価格：¥6,160(税込)



パラ線
タイプ

ケーブル長
1.8m

多様なRS-232C機器をパソコンにUSB接続

- ケーブル長やコネクタのカスタマイズが可能(お問い合わせ下さい)
- 通信状況がわかる送信、受信LEDをUSBコネクタ側に内蔵
- 仮想COMポートで動作、既存のシリアル通信ソフトを活用可能

USBインターフェース	USB1.1/2.0 フルスPEED転送
RS-232Cインターフェース	コネクタなし、パラ線
シリアル信号	TXD, RXD, RTS, CTS, GND
同期方式・通信速度	調歩同期(非同期), 300bps~1Mbps
LED表示	送信TXD 受信RXD
信号絶縁	なし
電源	USBバスパワー DC5V 最大75mA
動作温度	-10~55℃
ケーブル長・質量	1.8m, 約100g
対応OS	Windows 7/8/8.1/10

インターフェースコンバータ

インターフェースコンバータ パラレルシリーズ



パラレル ⇄ RS-232C変換

SDカードデータロガー

SI-40SD

標準価格：¥31,900(税込)



※ データロガー機能を省略したSI-40は33Pを参照

パラレル⇄RS-232C変換機能と、通信データロギング機能を併せ持つ

- パラレル⇄シリアル(RS-232C)変換方向をDIPスイッチで切替
- パラレル/シリアル(RS-232C)データをSDカードに記録。PCなどで読み込み可

モデル	SI-40SD
変換機能	パラレル ⇄ RS-232C (*1)
ロギング機能	シリアル(RS-232C)またはパラレルデータをSDカードに記録
パラレルインターフェース	アンフェノール36pinメス
パラレル転送方式	セントロニクス準拠/パラレル転送
シリアルインターフェース	RS-232C, DSUB25pinメス(M2.6ミリネジ) DTE/DCE切替可
同期方式・通信速度	調歩同期(非同期)、600bps~115.2Kbps
記録メディア	SD, SDHCカード(最大32GB)
信号絶縁	なし
電源 (*2)	DC7~34V、付属ACアダプタ、Dsubコネクタの9pinからDC5Vを供給
消費電力	最大2.5W
動作温度・湿度	-10~50°C、10~90%RH
寸法・質量	84(W)×126(D)×24.5(H)mm、約340g
取付方法	裏面M3ネジ穴利用
付属品	ACアダプタ (*3)、取扱説明書、保証書

注記 *1: 変換方法はスイッチで選択。IEEE1284の双方向通信には対応していません。
*2: いずれか一つから供給。
*3: 国内向けAC100V仕様 (トランス式ACアダプタのため、定格出力6Vですが本機に接続時は7V以上出力されます)。型式: VFN-650B

■ SI-40SDでRS-232C⇄パラレル変換+ロギング

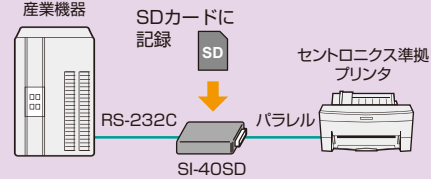

RS-232Cからの印字データをセントロニクス準拠パラレルに変換、印字データはSDカードに記録

■ SI-40LA2でファイル化した検査結果の印字データを事務所で印字確認

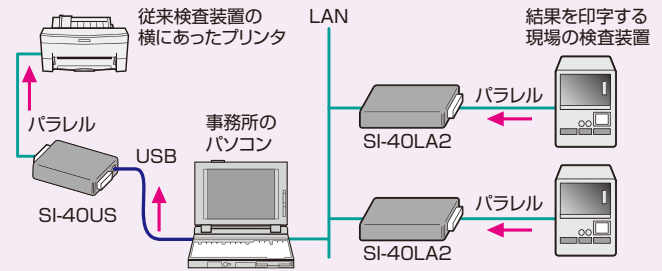

■ 製造装置からプリンタに出力される生産記録データをパソコンで表示・記録

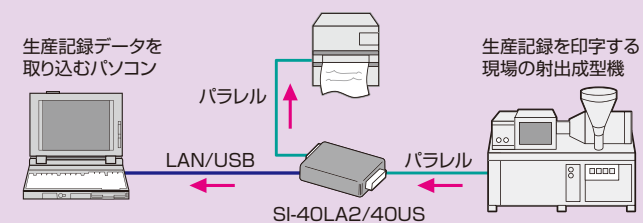

パラレルデータキャプチャユニット(LANタイプ)

SI-40LA2

標準価格：¥39,380(税込)

- Lantronix社 XPort®内蔵



パラレルデータ(セントロニクス)をLAN経由で取り込み可能

- ネットワーク経由での印字データ取り込みに最適
- TCP/IP、UDP/IP、ARP等の多くのLANプロトコルをサポート

モデル	SI-40LA2
変換機能	パラレルイン → パラレルアウト → LAN
キャプチャデータ出力機能 (*1)	LAN → パラレルアウト
LANインターフェース	RJ45コネクタ 10Base-T/100Base-TX自動検知 Ethernet: IEEE 802.3
パラレルインターフェース	セントロニクス準拠/パラレル (*2) イン側: アンフェノール36pinメス アウト側: DSUB25pinメス(#4-40UNCインチネジ)
通信速度	最大約80Kバイト/秒(約920Kbps相当)
信号絶縁	なし
電源	付属ACアダプタ
動作温度・湿度	-10~50°C、10~95%RH
寸法・質量	97(W)×116(D)×26(H)mm、約300g
取付方法	裏面M3ネジ穴利用、DINレール (*3)、マグネット (*3)
対応OS	Windows 7/8.1/10
付属品	ACアダプタ (*4)、ユーティリティCD、取扱説明書、保証書

注記 *1: 変換機能でキャプチャしたデータを入力。一般的なLAN→パラレル変換器としては使えません。
*2: IEEE1284は互換モードのみ対応。*3: オプションが必要です。詳細>>37P
*4: AC100V仕様のACアダプタ (VFN-650B) が付属します。

パラレルデータキャプチャユニット(USBタイプ)

SI-40US

標準価格：¥30,800(税込)

- 2200V 信号絶縁

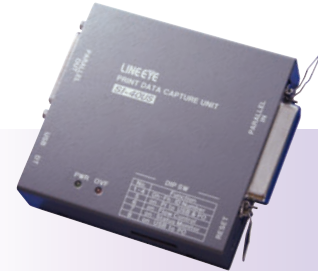

パラレルデータ(セントロニクス)をUSB経由で取り込み可能

- パソコンのUSBポートへ印字データを手軽に取り込み
- 仮想COMポート対応USBドライバ付属

モデル	SI-40US
変換機能	パラレルイン → パラレルアウト → USB
キャプチャデータ出力機能 (*1)	USB → パラレルアウト
USBインターフェース	USB1.1/2.0 フルスピード ミニBコネクタ
パラレルインターフェース	セントロニクス準拠/パラレル (*2) イン側: アンフェノール36pinメス アウト側: DSUB25pinメス(#4-40UNCインチネジ)
通信速度	最大約80Kバイト/秒(約920Kbps相当)
信号絶縁	USB-パラレル間: フォトカプラトランス絶縁
電源	USBバスパワー DC5V 200mA
動作温度・湿度	-10~50°C、10~95%RH
寸法・質量	97(W)×116(D)×26(H)mm、約300g
取付方法	裏面M3ネジ穴利用、DINレール (*3)、マグネット (*3)
対応OS	Windows 7/8.1/10
付属品	ミニUSBケーブル、ユーティリティCD、取扱説明書、保証書

注記 *1: 変換機能でキャプチャしたデータを入力。一般的なUSB→パラレル変換器としては使えません。
*2: IEEE1284は互換モードのみ対応。
*3: オプションが必要です。詳細>>37P

SI/LANIOシリーズ オプション RoHS 対応品

ACアダプタ

ワイド入力ACアダプタ
6A-181WP09 標準価格 ¥6,600(税込)



入力AC100~240V
出力DC9V 2A
センタープラスプラグ
適合規格:
PSE/UL/CUL/CCC/CE

SI用小型ACアダプタ 販売終了
GF12-US0618 標準価格 ¥2,640(税込)



入力AC100~240V
出力DC6V 1.8A
センターマイナスプラグ
低価格で省スペースな小型ACアダプタです。

ACアダプタ
VFN-650B 標準価格 ¥3,850(税込)



入力AC100V
出力DC6V 500mA
センターマイナスプラグ
耐ノイズ性の高いトランス式ACアダプタです。

広温度範囲用ACアダプタ
SUL318-0920 標準価格 ¥6,600(税込)



入力AC100~240V
出力DC9V 1.45A
動作温度-20~60℃
センタープラスプラグ

電源ケーブル

電源プラグケーブル
SIH-2PG 標準価格 ¥1,210(税込)



DCプラグ(外径5.5mm、内径2.1mm)⇒Y端子1.8m
外部DC電源をDC-IN端子に供給するときに利用します。
ケーブルランプ付属

電源ケーブル
LAH-15XH 標準価格 ¥1,430(税込)

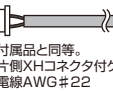

付属品と同等。
片側XHコネクタ付ケーブル1.5m。
電線AWG #22

電源分岐ケーブル
LAH-2XH 標準価格 ¥1,210(税込)

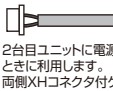

2台目ユニットに電源を分岐供給するときに利用します。
両側XHコネクタ付ケーブル0.2m。
電線AWG #22

延長同軸ケーブル

延長同軸ケーブル
LE-RPSMA-MF-1 標準価格 ¥2,200(税込)



ケーブル長1m、RP-SMA(メス、バルクヘッド) - RP-SMA(オス)

延長同軸ケーブル
LE-SMA-MF-1 標準価格 ¥2,200(税込)



ケーブル長1m、SMA(メス、バルクヘッド) - SMA(オス)

DINレール取付オプション

DIN取付プレート
SI-DIN70 標準価格 ¥1,870(税込)



35mmDINレールに取り付けるときに利用します。

SI-FA用DINレール取付プレート
SI-DIN10 標準価格 ¥3,850(税込)



SI-FAシリーズ35mmDINレールに取り付けるときに利用します。SI-FAシリーズ付属のL型取付金具の代わりに、本体にネジ2本で取り付けます。

SI用DINレール取付プレート
SI-DIN20 標準価格 ¥3,850(税込)



35mmDINレールに取り付けるときに利用します。SI本体にネジ2本で取り付けます。

DIN縦置き取付プレート
SI-DIN30 標準価格 ¥3,850(税込)



35mmDINレールに縦置き設置できます。SI本体にネジ2本で取り付けます。
※機種によりゴム足を外す必要があります。

DIN縦置き取付プレート
SI-DIN30S 標準価格 ¥3,850(税込)



35mmDINレールに縦置き設置できます。SI本体にネジ2本で取り付けます。

壁面取付オプション

壁取付金具
SI-WM1 標準価格 ¥2,090(税込)



SIシリーズ本体底面のネジ穴に取り付けると、上面からネジ止めにて壁への取り付けができます。

L型金具
SI-ML1 標準価格 ¥2,310(税込)



SI-FAシリーズなどの側面にネジ止めて固定に利用します。

固定用マグネット
SI-MG70 標準価格 ¥1,980(税込)



SIシリーズを磁石で固定するアダプタです。本体底面のネジ穴にマグネットプレートを2つ取り付けて使用します。
※機種によりゴム足を外す必要があります。

シリアル/パラレルケーブル

RS-232Cケーブル(DB25-DB9)
SI-RS259-3 標準価格 ¥5,720(税込)



SIシリーズ(DCE設定)とパソコンのシリアルポートを接続するケーブルです。
DB25(オス)-DB9(メス)、3m、ストレート結線

RS-232Cケーブル(給電対応)
SI-RS259-2P2 標準価格 ¥9,680(税込)



適合するSIシリーズへDB25コネクタの9ピンからDC電源を給電できるRS-232Cケーブルです。
DB25(オス)-DB9(オス)、2m、ストレート結線、電源端子:Y端子2個

RS-232Cケーブル
SI-RS2525 標準価格 ¥5,720(税込)



SIシリーズ(DB25ピン)とRS-232C機器(DB25ピン)を接続する場合などに使用します。
DB25(オス)-DB25(オス)、1.8m

RS-232Cケーブル(DB9-DB9)
SI-RS99 標準価格 ¥4,950(税込)



SIシリーズ(DB9ピン)とRS-232C機器を接続する場合などに使用します。
DB9(メス)-DB9(メス)、1.8m

パラレルケーブル
SI-CT3625 標準価格 ¥5,500(税込)



SI-40シリーズとパラレル機器を接続する場合などに使用します。
DB25(オス)-アンフェノール36ピン、1.8m

USBケーブル

USBケーブル
LE-US18 標準価格 ¥2,640(税込)



1.8m A-Bコネクタ

マイクロUSBケーブル 標準価格 ¥2,640(税込)
LE-US18MC



1.8m A-マイクロBコネクタ

ミニUSBケーブル
SI-US218 標準価格 ¥2,640(税込)

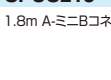

1.8m A-ミニBコネクタ

無線LANアンテナ

高性能無線LANアンテナ 2本セット
SI-WI-GW71 標準価格 ¥6,050(税込)



標準付属アンテナより感度の良い大型アンテナです。
アンテナ長:194mm

無線LANアンテナ 2本セット
SI-930-033-R 標準価格 ¥3,300(税込)



SI-60FWi、SI-65Wiの標準付属品と同等。予備または交換用です。
アンテナ長:106mm

SDカード

SDカード
SD-32GX 標準価格 ¥4,730(税込)



動作確認済みの32GBバイトSDHCカード

	ACアダプタ				電源ケーブル			取付オプション							
	6A-181WP09	GF12-US0618	VFN-650B	SUL318-0920	SIH-2PG	LAH-15XH	LAH-2XH	SI-DIN70	SI-DIN10	SI-DIN20	SI-DIN30	SI-DIN30S	SI-WM1	SI-ML1	SI-MG70
SI-60F/SI-60FP	○	○	○	○	○	○	○	○	○	○	○	○	○	○	○
SI-60F-L *1	○	○	○	○	○	○	○	○	○	○	○	○	○	○	○
SI-60/SI-60P	○	○	○	○	○	○	○	○	○	○	○	○	○	○	○
SI-60FWi	○	○	○	○	○	○	○	○	○	○	○	○	○	○	○
SI-65A/SI-65	○	○	○	○	○	○	○	○	○	○	○	○	○	○	○
SI-65i/SI-65i-RJ	○	○	○	○	○	○	○	○	○	○	○	○	○	○	○
SI-65A-L *1	○	○	○	○	○	○	○	○	○	○	○	○	○	○	○
SI-65Wi	○	○	○	○	○	○	○	○	○	○	○	○	○	○	○
SI-65FA	○	○	○	○	○	○	○	○	○	○	○	○	○	○	○
SI-65FA-L *1	○	○	○	○	○	○	○	○	○	○	○	○	○	○	○
SI-485MB/SI-485MB-RJ	○	○	○	○	○	○	○	○	○	○	○	○	○	○	○
SI-485MB2	○	○	○	○	○	○	○	○	○	○	○	○	○	○	○
SI-485MB2-L *1	○	○	○	○	○	○	○	○	○	○	○	○	○	○	○
SI-10FA/SI-20FA/SI-30FA	○	○	○	○	○	○	○	○	○	○	○	○	○	○	○
SI-35i/SI-35i-RJ	○	○	○	○	○	○	○	○	○	○	○	○	○	○	○
SI-35/SI-30/SI-20/SI-10	○	○	○	○	○	○	○	○	○	○	○	○	○	○	○
SI-40	○	○	○	○	○	○	○	○	○	○	○	○	○	○	○
SI-35USB(2/RJ)	○	○	○	○	○	○	○	○	○	○	○	○	○	○	○
SI-35USB-L *1	○	○	○	○	○	○	○	○	○	○	○	○	○	○	○
SI-20US/SI-10US	○	○	○	○	○	○	○	○	○	○	○	○	○	○	○
SI-55USB	○	○	○	○	○	○	○	○	○	○	○	○	○	○	○
SI-40SD	○	○	○	○	○	○	○	○	○	○	○	○	○	○	○
SI-40LA2	○	○	○	○	○	○	○	○	○	○	○	○	○	○	○
SI-40US	○	○	○	○	○	○	○	○	○	○	○	○	○	○	○
LANIOシリーズ	○	○	○	○	○	○	○	○	○	○	○	○	○	○	○
無線LANIOシリーズ	○	○	○	○	○	○	○	○	○	○	○	○	○	○	○
LA-232/485シリーズ	○	○	○	○	○	○	○	○	○	○	○	○	○	○	○

	延長同軸ケーブル		シリアル/パラレルケーブル				USBケーブル			その他			
	LE-RPSMA-MF-1	LE-SMA-MF-1	SI-RS259-3	SI-RS259-2P2	SI-RS2525	SI-RS99	SI-CT3625	LE-US18	SI-US218	LE-US18MC	SI-WI-GW71	SI-930-033-R	SD-32GX
SI-60F/SI-60FP	○	○	○	○	○	○	○	○	○	○	○	○	○
SI-60F-L *1	○	○	○	○	○	○	○	○	○	○	○	○	○
SI-60/SI-60P	○	○	○	○	○	○	○	○	○	○	○	○	○
SI-60FWi	○	○	○	○	○	○	○	○	○	○	○	○	○
SI-65A/SI-65	○	○	○	○	○	○	○	○	○	○	○	○	○
SI-65i/SI-65i-RJ	○	○	○	○	○	○	○	○	○	○	○	○	○
SI-65A-L *1	○	○	○	○	○	○	○	○	○	○	○	○	○
SI-65Wi	○	○	○	○	○	○	○	○	○	○	○	○	○
SI-65FA	○	○	○	○	○	○	○	○	○	○	○	○	○
SI-65FA-L *1	○	○	○	○	○	○	○	○	○	○	○	○	○
SI-10FA/SI-20FA/SI-30FA	○	○	○	○	○	○	○	○	○	○	○	○	○
SI-35i/SI-35i-RJ	○	○	○	○	○	○	○	○	○	○	○	○	○
SI-35/SI-30/SI-20/SI-10	○	○	○	○	○	○	○	○	○	○	○	○	○
SI-40	○	○	○	○	○	○	○	○	○	○	○	○	○
SI-35USB(2/RJ)	○	○	○	○	○	○	○	○	○	○	○	○	○
SI-35USB-L *1	○	○	○	○	○	○	○	○	○	○	○	○	○
SI-20US/SI-10US	○	○	○	○	○	○	○	○	○	○	○	○	○
SI-55USB	○	○	○	○	○	○	○	○	○	○	○	○	○
SI-40SD	○	○	○	○	○	○	○	○	○	○	○	○	○
SI-40LA2	○	○	○	○	○	○	○	○	○	○	○	○	○
SI-40US	○	○	○	○	○	○	○	○	○	○	○	○	○
LANIOシリーズ	○	○	○	○	○	○	○	○	○	○	○	○	○
無線LANIOシリーズ	○	○	○	○	○	○	○	○	○	○	○	○	○
LA-232/485シリーズ	○	○	○	○	○	○	○	○	○	○	○	○	○

*1: オプションなしで壁面取付が可能。
 *2: 底面のゴム足を外す必要があります。

インターネット用コンバータ

RS-422/485通信用 ツイストペアシールドケーブル

インターフェースコンバータと 各種機器の接続に最適な通信ケーブル

- ノイズに強いシールド付きケーブル
- 端子/コネクタ、芯線数を選べるラインナップ
- 取り回しのよい柔軟なシースを採用



RS-422/RS-485タイプのインターフェースコンバータや、RS-422/RS-485インターフェースをもつ各種FA機器間の接続に最適なツイストペアシールドケーブル。端子台への接続に便利な棒端子/丸端子仕様やDSUB9ピン/25ピンコネクタ仕様など、コネクタや芯線数の異なるラインナップから、機器に合わせてお選びいただけます。十分な信号品質を確保しつつ、配線作業の楽な小径ケーブルとなっています。

RS-485ケーブル

- SI-C485-VT3-2** 長さ2m **芯線3**
- SI-C485-VT3-5** 長さ5m **棒端子バラ ⇄ 丸端子バラ**
- SI-C485-VT3-10** 長さ10m

ツイストペア1対(2芯)と予備1芯(信号GND用)の一括シールドケーブルです。押し締め型端子台のRS-485機器とM3ネジ仕様端子台のRS-485機器を接続する時に最適です。

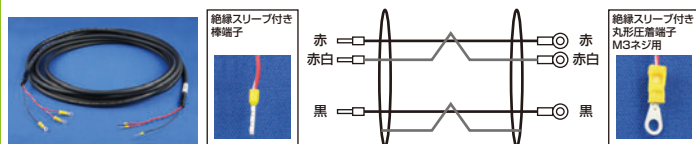

- SI-C485-TT3-2** 長さ2m **芯線3**
- SI-C485-TT3-5** 長さ5m **棒端子バラ ⇄ 棒端子バラ**

ツイストペア1対(2芯)と予備1芯(信号GND用)の一括シールドケーブルです。押し締め型端子台のRS-485機器同士を接続する時に最適です。

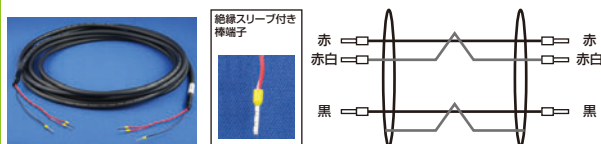

RS-422ケーブル

- SI-C422-TT5-5** 長さ5m **芯線5**
- SI-C422-TT5-10** 長さ10m **棒端子バラ ⇄ 棒端子バラ**

ツイストペア2対(4芯)と予備1芯(信号GND用)の一括シールドケーブルです。押し締め型端子台のRS-422またはRS-485機器同士を接続する時に最適です。

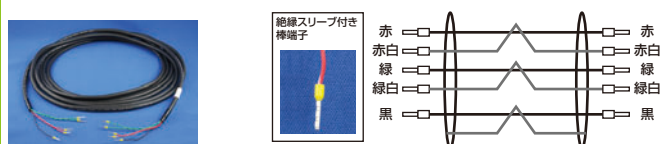

- SI-C422-20U-3** 長さ3m **芯線9**
- DSUB9ピン メス ⇄ DSUB9ピン メス**

ツイストペア4対(8芯)と予備1芯(信号GND用)の一括シールドケーブルです。Dサブ9ピン仕様のSI-20USB同士を接続する時に最適です。

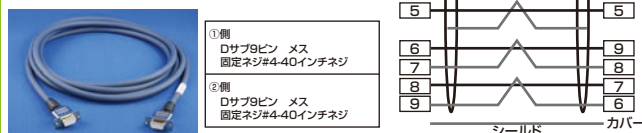

- SI-C422-TT9-5** 長さ5m **芯線9**
- SI-C422-TT9-10** 長さ10m **棒端子バラ ⇄ 棒端子バラ**

ツイストペア4対(8芯)と予備1芯(信号GND用)の一括シールドケーブルです。押し締め型端子台のRS-422機器同士を接続する時に最適です。

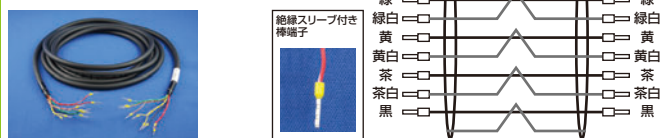

- SI-C422-MA-3** 長さ3m **芯線9**
- DSUB9ピン メス ⇄ DSUB25ピン オス**

ツイストペア4対(8芯)と予備1芯(信号GND用)の一括シールドケーブルです。Dサブ9ピン仕様のSI-20USB(または同信号配列)のRS-422機器とDサブ25ピン仕様のシーケンサなどを接続する時に最適です。

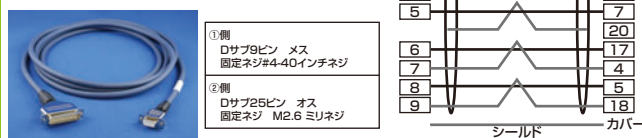

- SI-C422-RT9-3** 長さ3m **芯線9**
- SI-C422-RT9-15** 長さ15m **DSUB9ピン メス ⇄ 棒端子バラ**

ツイストペア4対(8芯)と予備1芯(信号GND用)の一括シールドケーブルです。Dサブ9ピン仕様のRS-422/485機器と押し締め型端子台のRS-422/485機器を接続する時に最適です。

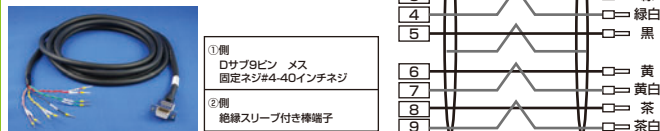

[RS-485/RS-422ケーブル仕様表]

ケーブル種類	型番	長さ	芯線数	端子/コネクタ	主な対応製品	ケーブル	仕上外径	
RS-485ケーブル	SI-C485-VT3-2	2m	3	棒端子-丸端子	SI-30、SI-35*、SI-30FA、SI-35USB(-2/L)、SI-65(A/A-L)、SI-65FA(-L)、SI-485MB、SI-485MB2(-L)、LA-485R-P、LA-485T	ツイストペアシールドケーブル 芯線AWG24	6.1mm	
	SI-C485-VT3-5	5m						
	SI-C485-VT3-10	10m		棒端子-棒端子				
	SI-C485-TT3-2	2m						
	SI-C485-TT3-5	5m						
RS-422ケーブル	SI-C422-TT5-5	5m	5	棒端子-棒端子	SI-20、SI-35、SI-20FA、SI-30FA、SI-35USB(-2/L)、SI-65(A/A-L)、SI-65FA(-L)、SI-485MB、SI-485MB2(-L)、LA-485R-P、LA-485T	ツイストペアシールドケーブル 芯線AWG24	6.4mm	
	SI-C422-TT5-10	10m						
	SI-C422-TT9-5	5m			SI-20、SI-20FA、SI-20US			
	SI-C422-TT9-10	10m						
		SI-C422-RT9-3	3m	9	DB9メス-棒端子		SI-20、SI-20FA、SI-20US SI-35、SI-35USB など	7.4mm
		SI-C422-RT9-15	15m					
		SI-C422-20U-3	3m		DB9メス-DB9メス		SI-20USB(販売終了)	
		SI-C422-MA-3	3m		DB9メス-DB25オス			

※:2線式の半二重RS-485の場合、端子台のSD+とRD+、SD-とRD-に渡り線が必要です。

RS-422/485 カスタムケーブル

接続対象の機器や現場の環境に合わせたカスタムケーブルの作成が可能です。

- ケーブル長の変更:ケーブルの長さを1m~100mまで1m単位で指定できます。それ以上の長さは153m指定となります。
- 端子の変更:M3/M3.5/M4丸型圧着端子や棒端子などが選択できます。Dsubコネクタ仕様の場合はDsub9ピン、15ピン、25ピン(メス・オス指定可)の作成が可能です。
- 結線の変更:接続対象の機器に合わせた結線の指定ができます。

カスタムケーブルの作成につきましては、弊社営業部へお問い合わせ下さい。

モバイルバッテリー昇圧アダプタ LE-BAxXシリーズ



- LE-BA06** 出力 DC6V, 700mA
標準価格: ¥4,290(税込)
- LE-BA09** 出力 DC9V, 470mA
標準価格: ¥4,290(税込)
- LE-BA12** 出力 DC12V, 350mA
標準価格: ¥4,290(税込)

モバイルバッテリーやパソコンのUSBポートの出力電圧を昇圧するアダプタです。6V出力、9V出力、12V出力の3モデルがあり、DC6~12VのACアダプタを利用する機器を電池駆動にしたり、パソコンの近くで利用したりするときに最適です。

特徴

- 市販のモバイルバッテリーに対応
- パソコンのUSBバスパワーも昇圧可能
- ロスが少ない高効率の電圧変換回路を内蔵
- 入出力にチップフェライトビーズを搭載した低ノイズ設計

こんな時に便利です!

- 電源が取りにくい場所での計測器による測定
- ACアダプタ利用機器の客先でのデモ
- パソコンのUSBポートからDC機器へ給電

[入力はマイクロUSB]



[電源表示LED]



[利用イメージ]

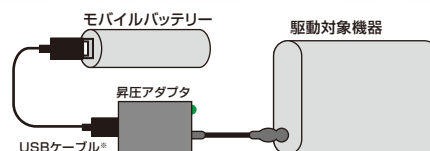

※: USBケーブルは付属していません。モバイルバッテリーに付属しているものなどをご使用してください。

型番	LE-BA06	LE-BA09	LE-BA12
入力電圧	DC5V(DC4.4V~5.25V) マイクロUSBコネクタより給電		
出力電圧	DC6V (±5%)	DC9V (±5%)	DC12V (±5%)
最大出力電流 ^{※1}	700mA	470mA	350mA
効 率	84%	86%	85%
出力ノイズリプル	100mVp-p以下		
出力DCプラグ	外径5.5mm、内径2.1mm、極性:センター+ ケーブル長1.8m		
温湿度条件	動作温度:-10~+50℃ ^{※2} 保存温度:-20~+60℃ 湿度:5~85%RH (結露なきこと)		
本体寸法・質量	35(W)×50(D)×20(H) mm 約50g		

※1: 出力1A以上の急速充電用モバイルバッテリーから給電する時の仕様です。パソコンのUSBポートや出力0.5Aの普通充電用モバイルバッテリーから給電する時は、最大出力電流の仕様の半分以下でご使用ください。
 ※2: 共に利用するモバイルバッテリーの使用温度の範囲でご利用ください。

カスタマイズ対応

出力DCプラグのサイズや極性、ラベルロゴなどお客様仕様でカスタマイズしてOEM供給が可能です。詳しくは、弊社営業部までお問合せください。

[使用例]

LE-BA09を使ってモバイルバッテリーの5Vを9Vに昇圧すれば、当社のデータロガーLE-200PR/LE-150PR/LE-270シリーズのロガーモードを駆動することができます。

[LE-200PRをモバイルバッテリーで駆動]



ラインアイの情報はホームページでご覧いただけます。

<https://www.lineeye.co.jp>

● 各機種別の詳しいカタログ、説明資料を用意しております。どうぞご請求下さい。

環境活動

地球環境の保全が人類共通の最重要課題の一つであることを認識し、全組織を挙げて環境負荷の低減に取り組んでいます。

●アフターサポート

ご購入製品を長くご利用いただくため、保守パーツの短納期供給や迅速な修理対応など誠実なアフターサポート体制でお客様にお応えします。

【技術サポート】

電話、FAX、電子メールによるお客様の技術的なご質問に的確にお答えします。また、よくあるご質問とその回答は定期的にまとめて弊社ホームページにアップしております。

【修理】

万一故障した場合は、製品に添付しております保証書に記載の保証規定によりお買い上げ後1年間無償修理対応いたします。無償保証期間後の有償修理につきましても製品販売終了後5年間、性能確保用修理部品を常備し迅速に対応いたします。

保証規定

- 無償保証期間は、お買い上げ後1年間です。(組込み評価ボードは除く)保証期間中に、取扱説明書に従った正常な使用状態で故障した場合には、無償で修理させていただきます。
- 無償保証期間中であっても次の場合は有償修理となります。
 - 1)取扱説明書に記載外の誤ったご使用による故障または損傷。
 - 2)改造や弊社以外で調整や修理などが行われたもの。
 - 3)火災、震災、風水害、落雷などの天災地変および火災、公害、塩害、ガス害、異常電圧などによる故障や損傷。
 - 4)お買い上げ後の移送、輸送、落下等による故障または損傷。
 - 5)必要事項が記入された保証書のご提示がない場合。
 - 6)消耗品を取り替える場合。
 - 7)保証書は日本国内においてのみ有効です。(This warranty valid only in Japan.)
- 修理の際は、必要事項が記入された保証書を添付して、お客様が弊社またはお買い上げの販売店にご返送していただくことを原則とします。

- 本カタログに掲載の会社名、商品名は各社の商標または登録商標です。
 - 本カタログに記載の製品(ソフトウェアを含む)を輸入規制国へ輸出する際には、当社までご確認ください。
 - 本カタログに記載の製品の仕様、価格、デザイン等は2023年3月のものです。改良のため予告なく変更することもございますのでご了承ください。
 - 本カタログからの無断転載は堅くお断りします。
- ©2023 by LINEEYE CO., LTD.

株式会社 ラインアイ

〒601-8468 京都市南区唐橋西平垣町39-1 丸福ビル4F
TEL.075-693-0161 FAX.075-693-0163
E-mail : info@lineeye.co.jp

※株式会社ラインアイは、元積水化学工業株式会社の電子機器開発メンバーがセキスイグループからの出資を受けて設立した開発型企業です。

